

Projector Dell™ 4310WX

# Manual do Utilizador

# Notas, Advertências e Chamadas de atenção



**NOTA:** Uma NOTA assinala informação que o ajuda a tirar o máximo partido do seu projecto.



**ADVERTÊNCIA:** Uma ADVERTÊNCIA assinala quer potenciais danos ao nível do hardware quer a perda de dados e diz-lhe como evitar o problema.



**ATENÇÃO:** Uma chamada de ATENÇÃO assinala a possibilidade de ocorrência de danos materiais, de ferimentos físicos ou o risco de morte.

---

As informações constantes deste documento estão sujeitas a alterações sem aviso prévio.

© 2009 Dell Inc. Reservados todos os direitos.

É expressamente proibida a reprodução destes materiais seja de que forma for sem autorização escrita da Dell Inc.

Marcas registadas utilizadas neste texto: *Dell* e o logótipo *DELL* são marcas registadas da Dell Inc.; *DLP* e o logótipo *DLP* são marcas registadas da TEXAS INSTRUMENTS INCORPORATED; *Microsoft* e *Windows* são marcas registadas ou marcas comerciais da Microsoft Corporation nos Estados Unidos e/ou outros países.

Outros nomes ou marcas registadas podem ser utilizados neste documento como referência às entidades titulares dos respectivos nomes e marcas ou dos seus produtos. A Dell Inc. nega qualquer interesse nos nomes ou nas marcas registadas que não sejam propriedade sua.

Modelo 4310WX

Fevereiro de 2009 Rev. A00

# Índice

1	O seu Projector Dell . . . . .	6
	Sobre o Projector . . . . .	7
2	Ligar o Projector . . . . .	9
	<b>Ligação ao Computador . . . . .</b>	<b>10</b>
	Ligar um Computador Usando um Cabo VGA . . . . .	10
	Circuito de Ligação de Monitor (Monitor Loop-Through) Usando Cabos VGA . . . . .	11
	Ligação a um Computador Usando um Cabo RS232 . . . . .	12
	Ligar um Computador Usando um Cabo de DisplayPort . . . . .	13
	<b>Ligação a um leitor de DVD . . . . .</b>	<b>14</b>
	Ligação a um Leitor de DVD Usando um Cabo S-Vídeo . . . . .	14
	Ligação a um Leitor de DVDs com um Cabo de Sinal Composto . . . . .	15
	Ligação a um Leitor de DVDs com um Cabo de Sinal Componente . . . . .	16
	Ligação a um Leitor de DVDs Usando um Cabo HDMI . . . . .	17
	<b>Ligação a Uma Rede de Área Local (LAN) . . . . .</b>	<b>18</b>
	Para controlar o projector conectado a uma rede usando um cabo RJ45. . . . .	18

Opções de Instalação Profissional: Instalação para Controlo de Ecrã Automático . . . . .	19
Ligação Com Caixa de Controlo Comercial RS232 . . . . .	20
<b>3 Utilização do Projector . . . . .</b>	<b>21</b>
<b>Ligar o Projector . . . . .</b>	<b>21</b>
<b>Desligar o Projector . . . . .</b>	<b>21</b>
<b>Ajustamento da Imagem Projectada . . . . .</b>	<b>22</b>
Eleva o Projector . . . . .	22
Baixa o Projector . . . . .	22
<b>Ajustamento do Zoom e da Focagem do Projector . . . . .</b>	<b>23</b>
<b>Ajustamento do Tamanho da Imagem Projectada . . . . .</b>	<b>24</b>
<b>Utilização do Painel de Controlo . . . . .</b>	<b>25</b>
<b>Utilizar o Controlo Remoto . . . . .</b>	<b>28</b>
<b>Instalação das Pilhas do Controlo Remoto . . . . .</b>	<b>31</b>
<b>Distância de Funcionamento Com o Controlo     Remoto . . . . .</b>	<b>32</b>
<b>Utilização da Informação Apresentada no     Ecrã (OSD) . . . . .</b>	<b>33</b>
Menu Principal . . . . .	33
AJUSTAMENTO AUTOMÁTICO . . . . .	33
SELECCIONAR ENTRADA . . . . .	34
IMAGEM (no modo PC) . . . . .	35
IMAGEM (no Modo Vídeo) . . . . .	36
ECRÃ (no modo PC) . . . . .	37
ECRÃ (no modo de Vídeo) . . . . .	39

	LÂMPADA . . . . .	40
	CONFIGURAR . . . . .	40
	INFORMAÇÕES . . . . .	43
	OUTROS . . . . .	43
	<b>Gerir o Projector a Partir da Gestão Web . . . . .</b>	<b>50</b>
	Configurar a Definição de Rede . . . . .	50
	Aceder à Gestão Web . . . . .	50
	Propriedades de Gestão . . . . .	51
<b>4</b>	<b>Resolução de Problemas do Projector . . . . .</b>	<b>63</b>
	<b>Sinais de Orientação . . . . .</b>	<b>67</b>
	<b>Substituição da lâmpada . . . . .</b>	<b>69</b>
<b>5</b>	<b>Especificações . . . . .</b>	<b>71</b>
<b>6</b>	<b>Como contactar a Dell . . . . .</b>	<b>76</b>
<b>7</b>	<b>Apêndice: Glossário . . . . .</b>	<b>77</b>

# O seu Projector Dell

O seu projector vem acompanhado de todos os itens mostrados em baixo. Certifique-se de que tem todos os itens e contacte a Dell™ caso algum deles esteja em falta.

---

## Conteúdo da Embalagem

---

Cabo de alimentação



Cabo VGA de 1,8m (VGA para VGA)



Cabo de DisplayPort



Mala de transporte



Controlo remoto



CD Manual do Utilizador & Documentação



Pilhas AAA (2)



## Sobre o Projector

### Vista Superior

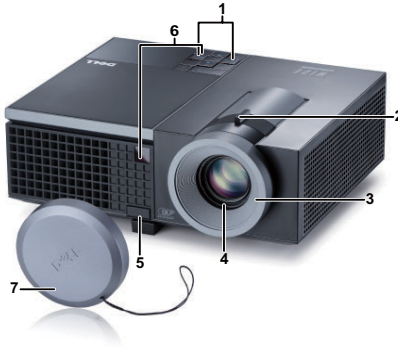

### Vista Inferior

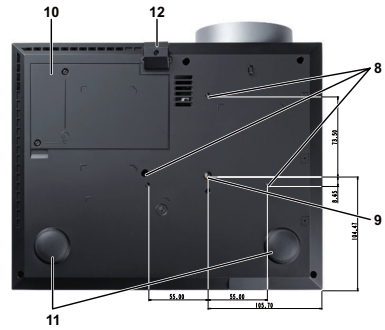

1	Painel de controlo
2	Botão de zoom
3	Anel de focagem
4	Lente
5	Botão de elevação para ajustamentos de altura
6	Receptor IV (Infravermelhos)
7	Tampa da lente
8	Orifícios de fixação para montagem no tecto: Orifício de parafuso M3 x 6,5mm profundidade. Binário de aperto recomendado <8kgf-cm
9	Orifício de montagem para tripé: Inserção de porca 1/4"*20 UNC
10	Tampa da lâmpada
11	Roda para ajuste da inclinação
12	Pé elevatório

### **⚠️ ATENÇÃO: Instruções de Segurança**

- 1 Não utilize o projector na proximidade de electrodomésticos que gerem muito calor.
- 2 Não utilize o projector em áreas onde exista demasiado pó. O pó pode conduzir a falhas do sistema e o projector desligará automaticamente.
- 3 Certifique-se de que o projector está instalado numa área bem ventilada.
- 4 Não bloqueie os orifícios de ventilação e as aberturas no projector.

- 5 Certifique-se de que o projector é sujeito somente a temperaturas ambiente (5° C a 35° C).
- 6 Não toque na saída de ventilação quando o projector estiver ligado ou imediatamente após este ser desligado uma vez que esta pode atingir temperaturas altas.
- 7 Não olhe directamente para a lente enquanto o projector estiver ligado uma vez que poderá sofrer danos à visão.
- 8 Não coloque quaisquer objectos próximo ou à frente do projector, nem tape a lente, enquanto o projector estiver ligado uma vez que o calor pode ocasionar o derretimento ou incêndio do objecto.

**NOTA:**

- Não tente instalar o projector no tecto por si próprio. Este deverá ser instalado por um técnico qualificado.
- Kit de Montagem no Tecto Recomendado (P/N: C3505). Para mais informações consulte o sítio Web do Suporte Dell em **support.dell.com**
- Para mais informações, consulte as *Informações de Segurança* incluídas juntamente com o projector.



## Ligar o Projector

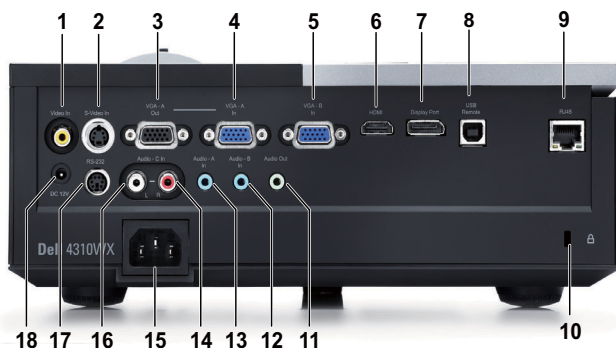

1	Conector de vídeo composto	10	Ranhora de cabo de segurança
2	Conector S-Vídeo	11	Conector de saída de áudio
3	Saída VGA-A (monitor loop-through)	12	Conector de entrada de áudio-B
4	Conector de entrada VGA-A (D-sub)	13	Conector de entrada de áudio-A
5	Conector de entrada VGA-B (D-sub)	14	Conector de entrada de áudio-C (canal direito)
6	Conector HDMI	15	Conector do cabo de alimentação
7	Conector de DisplayPort	16	Conector de entrada de áudio-C (canal esquerdo)
8	Conector remoto USB	17	Conector RS232
9	Conector RJ45	18	Conector de saída CC +12V

**⚠ ATENÇÃO:** Antes de iniciar qualquer dos procedimentos desta secção, siga as Instruções de Segurança conforme descrito em página 7.

# Ligação ao Computador

## Ligar um Computador Usando um Cabo VGA



1	Cabo de alimentação
2	Cabo VGA para VGA
3	Cabo USB-A para USB-B

**NOTA:** O cabo USB não é fornecido juntamente com o projector.

**NOTA:** O cabo USB deve estar conectado se pretender utilizar as funcionalidades Página Acima e Página Abaixo no controlo remoto.

## Circuito de Ligação de Monitor (Monitor Loop-Through) Usando Cabos VGA



1	Cabo de alimentação
2	Cabo VGA para VGA



**NOTA:** Só é fornecido um cabo VGA juntamente com o projector. Pode ser comprado um cabo VGA adicional no sítio Web da Dell em [dell.com](http://dell.com).

## Ligação a um Computador Usando um Cabo RS232



1	Cabo de alimentação
2	Cabo RS232

**NOTA:** O cabo RS232 não é fornecido juntamente com o projector. Consulte um profissional para obter o cabo e o software do controlo remoto.

## Ligar um Computador Usando um Cabo de DisplayPort



1	Cabo de alimentação
2	Cabo de DisplayPort

# Ligação a um leitor de DVD

## Ligação a um Leitor de DVD Usando um Cabo S-Vídeo



1	Cabo de alimentação
2	Cabo S-Vídeo



**NOTA:** O cabo S-vídeo não é fornecido juntamente com o projector. Pode comprar o cabo de Extensão S-Vídeo (15 mts/30 mts) no sítio Web da Dell em [dell.com](http://dell.com).

## Ligação a um Leitor de DVDs com um Cabo de Sinal Composto

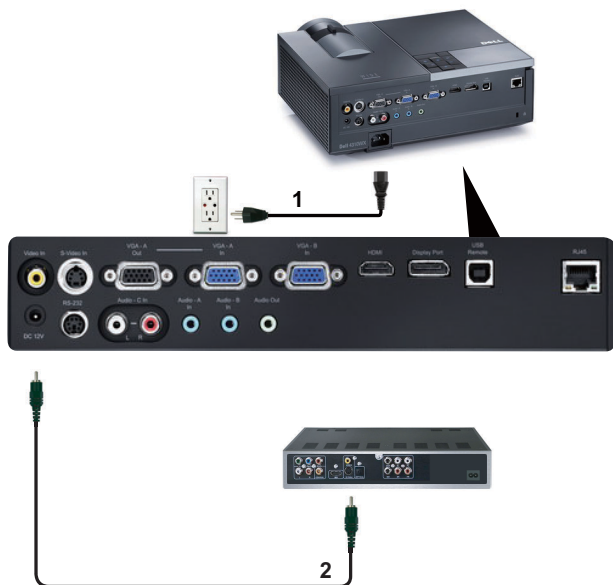

1	Cabo de alimentação
2	Cabo de sinal de vídeo composto



**NOTA:** O cabo de Vídeo Composto não é fornecido juntamente com o projector. Pode comprar o cabo de Extensão Vídeo Composto (15 mts/30 mts) no sítio Web da Dell em [dell.com](http://dell.com).

## Ligação a um Leitor de DVDs com um Cabo de Sinal Componente

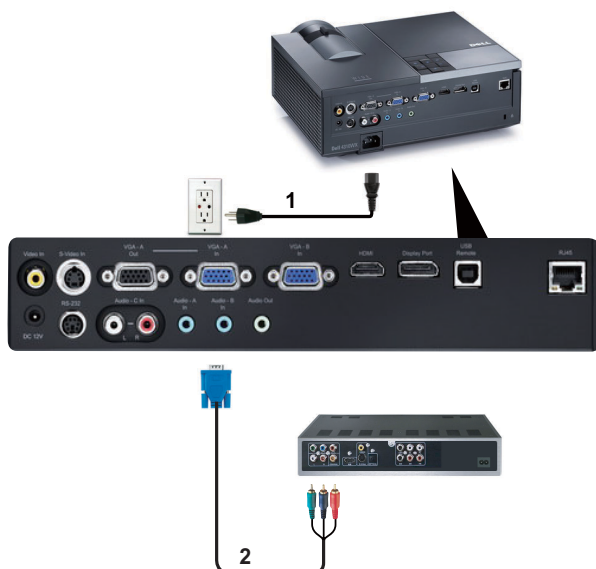

1	Cabo de alimentação
2	Cabo de Vídeo VGA para Componente



**NOTA:** O cabo de VGA para Vídeo Componente não é fornecido juntamente com o projector. Pode comprar o cabo de Extensão VGA para Vídeo Componente (15mts/30mts) no sítio Web da Dell em **dell.com**.



## Ligação a um Leitor de DVDs Usando um Cabo HDMI

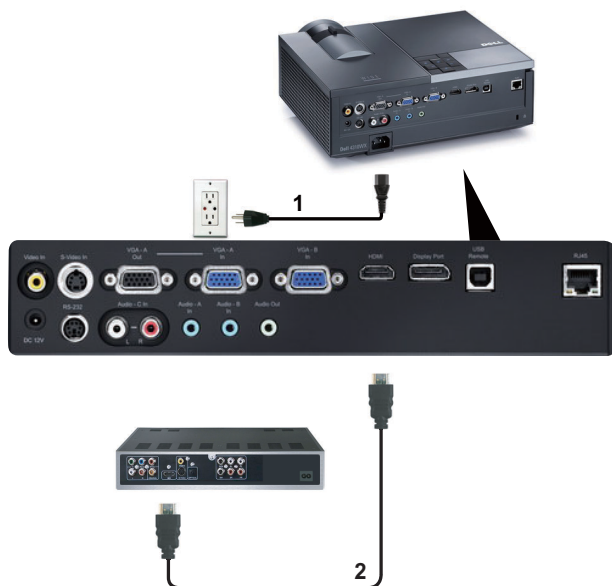

1	Cabo de alimentação
2	Cabo de HDMI



**NOTA:** O cabo de HDMI não é fornecido juntamente com o projector.

# Ligação a Uma Rede de Área Local (LAN)

Para controlar o projector conectado a uma rede usando um cabo RJ45.

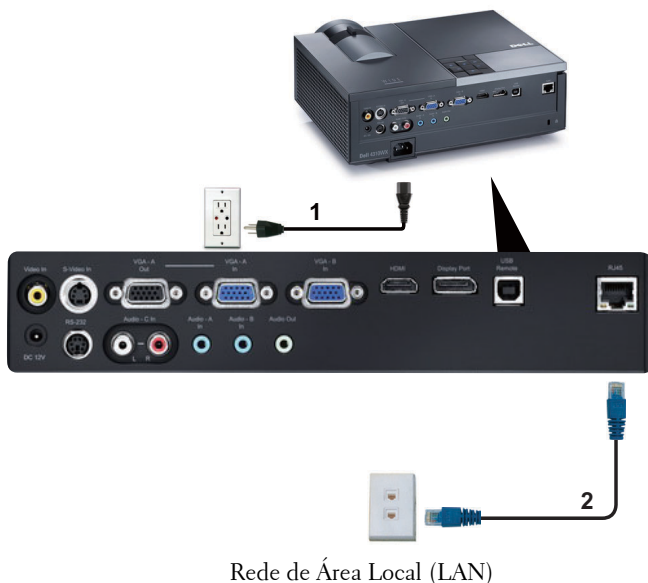

1	Cabo de alimentação
2	Cabo RJ45



**NOTA:** O cabo RJ45 não é fornecido juntamente com o projector.

## Opções de Instalação Profissional: Instalação para Controlo de Ecrã Automático

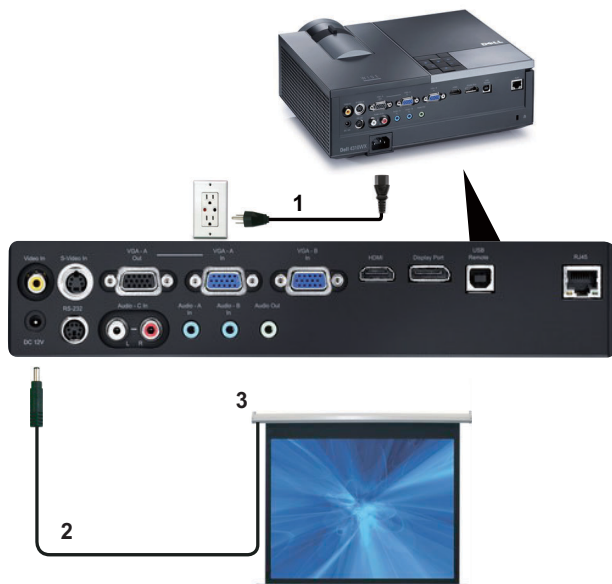

1	Cabo de alimentação
2	Ficha 12V CC
3	Ecrã Automático



**NOTA:** Utilizar a ficha de 12V CC com 1,7 mm (DI) x 4,00 mm (DE) x 9,5 mm (ponta) para ligar o ecrã automático ao projector.

Ficha 12V CC



## Ligação Com Caixa de Controlo Comercial RS232

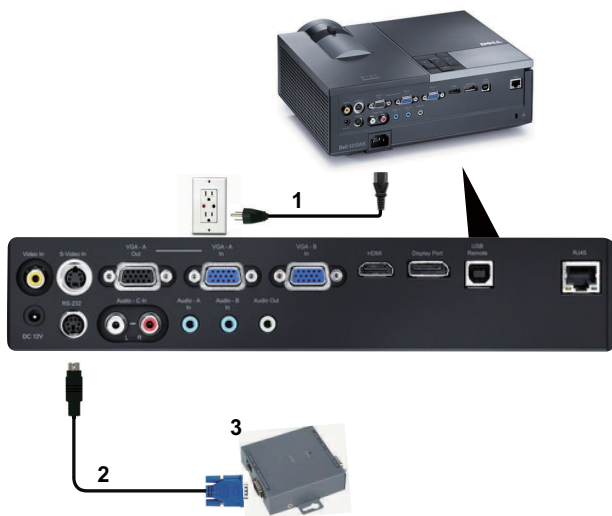

1	Cabo de alimentação
2	Cabo RS232
3	Caixa de controlo Comercial RS232



**NOTA:** O cabo RS232 não é fornecido juntamente com o projector. Consulte um técnico profissional para obter o cabo.

# Utilização do Projector

## Ligar o Projector

 **NOTA:** Ligue o projector antes de ligar a fonte (computador, leitor de DVD, etc.). O LED do botão **Alimentação** pisca em azul até ser premido.

- 1 Remova a tampa da lente.
- 2 Ligue o cabo de alimentação e os cabos de sinal apropriados. Para mais informações sobre a ligação do projector, consulte a secção "Ligar o Projector" na página 9.
- 3 Prima o botão **Alimentação** (consulte a secção "Utilização do Painel de Controlo" na página 25 para localizar o botão **Alimentação** ).
- 4 Ligue a origem de sinal (computador, leitor de DVD, etc.).
- 5 Ligue a fonte de sinal ao projector usando o cabo adequado. Consulte a secção "Ligar o Projector" na página 9 para instruções sobre como ligar a fonte ao projector.
- 6 Por predefinição, a fonte de entrada do projector está definida para VGA-A. Altere a fonte de entrada do projector se for necessário.
- 7 Se tiver várias origens de sinal ligadas ao projector, prima o botão **Origem** no controlo remoto ou no painel de controlo para seleccionar a origem de sinal pretendida. Consulte a secção "Utilização do Painel de Controlo" na página 25 e "Utilizar o Controlo Remoto" na página 28 para localizar o botão **Origem**.

## Desligar o Projector

 **ADVERTÊNCIA:** Desligue o projector após ter procedido ao encerramento correcto do mesmo, tal como explicado no seguinte procedimento.

- 1 Prima o botão **Alimentação** .

 **NOTA:** Será apresentada a informação "**Prima o Botão de Alimentação Para Desligar o Projector**" no ecrã. A mensagem desaparece decorridos 5 segundos ou pode premir o botão **Menu** para sair.

- 2 Prima o botão **Alimentação** novamente. As ventoinhas de arrefecimento continuam a funcionar durante 120 segundos.

3 Para desligar o projector rapidamente, prima o botão Alimentação e mantenha durante 1 segundo enquanto as ventoinhas de arrefecimento ainda estiverem em funcionamento.

 **NOTA:** Antes de ligar o projector novamente, aguarde 60 segundos para permitir que a temperatura interna estabilize.

4 Desligue o cabo de alimentação da tomada eléctrica e desligue o projector.

## Ajustamento da Imagem Projectada

### Elevar o Projector

- 1 Prima o botão de Elevação.
- 2 Eleve o projector até atingir o ângulo de projecção pretendido e, de seguida, liberte o botão para fixar o pé de elevação nessa posição.
- 3 Utilize a roda de ajuste da inclinação para ajustar o ângulo de projecção.

### Baixar o Projector

- 1 Prima o botão de Elevação .
- 2 Baixe o projector e, a seguir, liberte o botão para fixar o pé elevatório na posição escolhida.



1	Botão de Elevação
2	Pé elevatório (Ângulo de inclinação: 0 a 9,5 graus)
3	Roda para ajustamento da inclinação

## Ajustamento do Zoom e da Focagem do Projector

**⚠ ATENÇÃO:** Para evitar danos no projector, certifique-se de que a lente de zoom e o pé elevatório estão completamente retraídos antes de mover o projector ou antes de o colocar na respectiva mala de transporte.

- 1 Rode o botão de zoom para aplicar mais zoom ou menos zoom.
- 2 Rode o anel de focagem até a imagem ficar nítida. O projector foca a partir de distâncias compreendidas entre 1,2 m e 10 m (3,94 e 32,81 pés).



1	Botão de zoom
2	Anel de focagem

# Ajustamento do Tamanho da Imagem Projectada

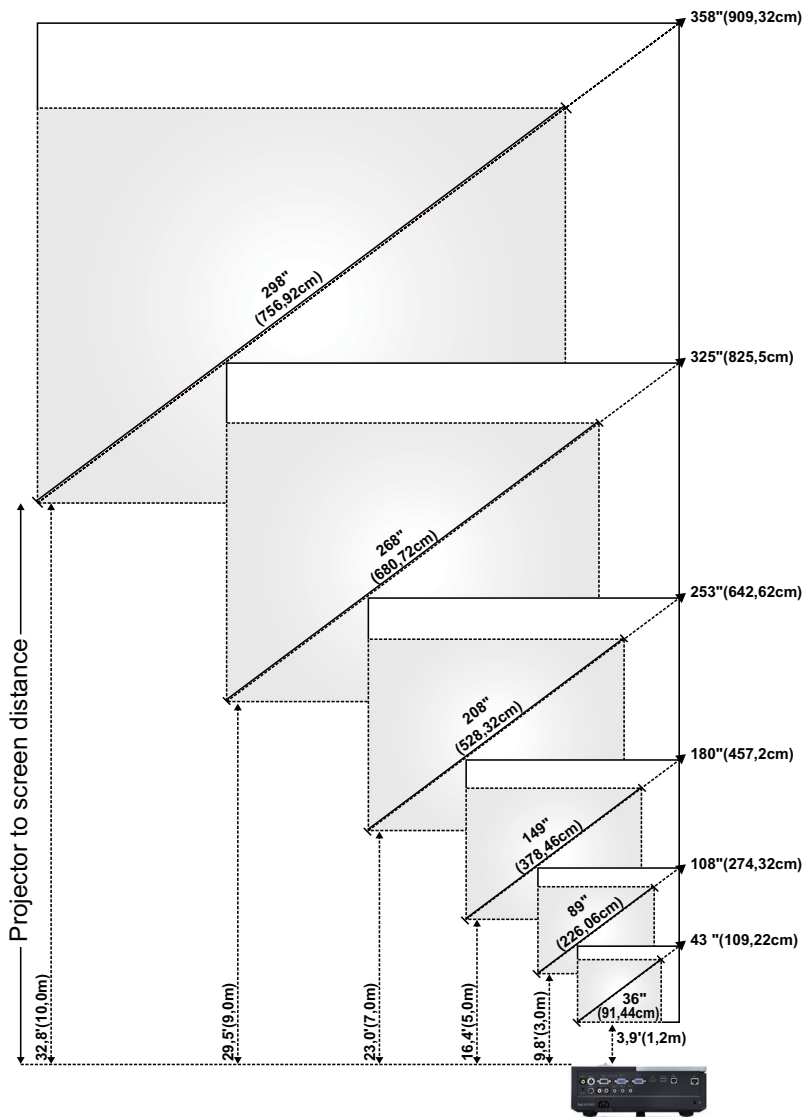







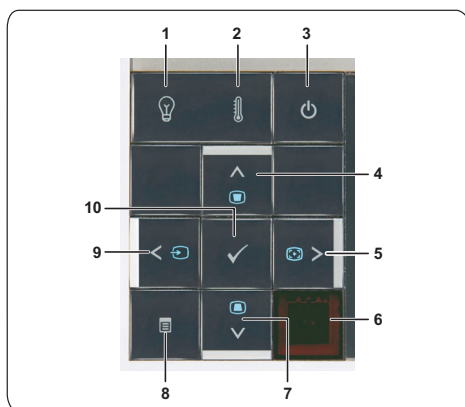

Ecrã (Diagonal)	Máx.	109,22cm (43")	274,32cm (108")	457,2cm (180")	642,62cm (253")	825,50cm (325")	909,32cm (358")
	Mín.	91,44cm (36")	226,06cm (89")	378,46cm (149")	528,32cm (208")	680,72cm (268")	756,92cm (298")
Tamanho do Ecrã	Max. (LxA)	36,61" X 22,83"	91,73" X 57,48"	153,15" X 95,67"	214,17" X 133,86"	275,20" X 172,05"	303,54" X 189,76"
		(93cm X 58cm)	(233cm X 146cm)	(389cm X 243cm)	(544cm X 340cm)	(699cm X 437cm)	(771cm X 482cm)
	Mín. (LxA)	30,31" X 18,90"	75,59" X 47,24"	126,38" X 78,74"	176,77" X 110,24"	227,17" X 142,13"	252,36" X 157,87"
		(77cm X 48cm)	(192cm X 120cm)	(321cm X 200cm)	(449cm X 280cm)	(577cm X 361cm)	(641cm X 401cm)
Hd	Máx.	66cm (25,98")	164cm (64,57")	273cm (107,48")	382cm (150,39")	491cm (193,31")	542cm (213,39")
	Mín.	54cm (21,26")	135cm (53,15")	225cm (88,58")	315cm (124,02")	405cm (159,45")	450cm (177,17")
Distância		1,2m (3,94')	3,0m (9,8')	5,0m (16,4')	7,0m (23,0')	9,0m (29,5')	10,0m (32,81')
* Este gráfico serve apenas de referência ao utilizador.							

## Utilização do Painel de Controlo









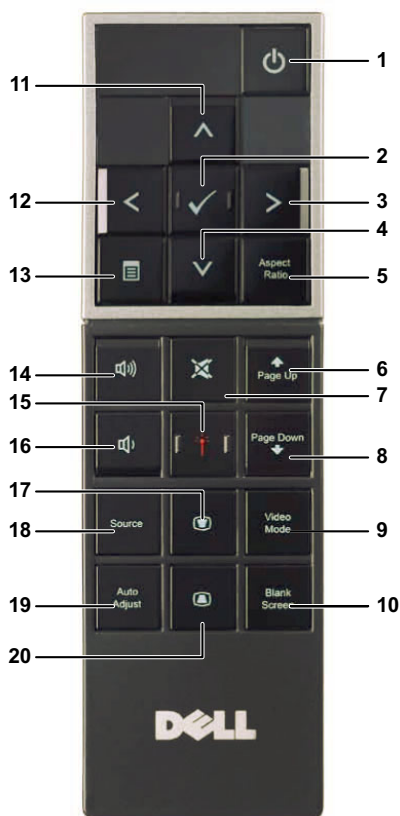







1	LED LAMP (lâmpada)	<p>Se o indicador LAMP âmbar estiver aceso ou intermitente, pode ter ocorrido um dos seguintes problemas:</p> <ul style="list-style-type: none"> <li>• A lâmpada está a atingir o fim de vida útil.</li> <li>• O modulo de lâmpada não está devidamente instalado</li> <li>• Erro do controlador da lâmpada</li> <li>• Erro da roda de cores</li> </ul> <p>Para mais informações, consulte as secções "Resolução de Problemas do Projector" na página 63 e "Sinais de Orientação" na página 67.</p>
2	LED TEMP (temperatura)	<p>Se o indicador TEMP âmbar estiver aceso ou intermitente, pode ter ocorrido um dos seguintes problemas:</p> <ul style="list-style-type: none"> <li>• A temperatura interna do projector é muito alta</li> <li>• Erro da roda de cores</li> </ul> <p>Para mais informações, consulte as secções "Resolução de Problemas do Projector" na página 63 e "Sinais de Orientação" na página 67.</p>
3	Botão de alimentação	<p>Liga e desliga o projector. Para mais informações, consulte as secções "Ligar o Projector" na página 21 e "Desligar o Projector" na página 21.</p>
4	Cima  / Ajustamento Keystone	<p>Prima para navegar pelos itens do menu OSD (Apresentados no Ecrã).</p> <p>Prima para ajustar a distorção da imagem provocada pela inclinação do projector (+40/-35 graus).</p>
5	Direita  / Ajustamento Automático	<p>Prima para navegar pelos itens do menu OSD (Apresentados no Ecrã).</p> <p>Prima para sincronizar o projector com a origem de entrada do sinal.</p> <p> <b>NOTA:</b> A função <b>Ajustamento Automático</b> não funciona se o OSD ("On-Screen Display") estiver visível.</p>
6	Receptor IV	<p>Aponte o controlo remoto em direcção ao receptor IV e prima um botão.</p>



7	Baixo  / Ajustamento Keystone	Prima para navegar pelos itens do menu OSD (Apresentados no Ecrã).  Prima para ajustar a distorção da imagem provocada pela inclinação do projector (+40/-35 graus).
8	Botão Menu 	Prima para activar a apresentação de informação no ecrã (OSD). Utilize os botões de direcção e o botão <b>Menu</b> para navegar pela informação no ecrã.
9	Esquerda  / Origem	Prima para navegar pelos itens do menu OSD (Apresentados no Ecrã).  Prima para alternar entre as origens de sinal RGB Analógico, Composto, Componente (YPbPr via VGA), HDMI, DisplayPort e S-Vídeo quando existirem várias origens de sinal ligadas ao projector.
10	Botão Enter 	Prima para confirmar a selecção do item.

## Utilizar o Controlo Remoto



1	Botão de alimentação 	Liga e desliga o projector. Para mais informações, consulte as secções "Ligar o Projector" na página 21 e "Desligar o Projector" na página 21.
2	Botão Enter 	Prima para confirmar a selecção.
3	Direita 	Prima para navegar pelos itens do menu OSD (Apresentados no Ecrã).
4	Baixo 	Prima para navegar pelos itens do menu OSD (Apresentados no Ecrã).

5	Relação de Aspecto	Prima para alterar a relação de aspecto da imagem.
6	Página Acima 	Prima para ir para a página anterior.  <b>NOTA:</b> O cabo USB deve estar conectado se quiser utilizar a funcionalidade <b>Página Acima</b> .
7	Botão de corte do som 	Prima para cortar ou repor o som ao nível do altifalante do projector.
8	Página Abaixo 	Prima para ir para a página seguinte.  <b>NOTA:</b> O cabo USB deve estar conectado se quiser utilizar a funcionalidade <b>Página Abaixo</b> .
9	Botão Modo de Vídeo	O projector inclui configurações predefinidas que foram optimizadas para a apresentação de dados (gráficos de computador) ou vídeo (filmes, jogos, etc.). Prima o botão <b>Modo de Vídeo</b> para alternar entre <b>Modo de Apresentação</b> , <b>Modo de Brilho</b> , <b>Modo de Vídeo</b> , <b>sRGB</b> , ou <b>Modo Personalizado</b> . Prima o botão <b>Modo de Vídeo</b> uma vez para aceder ao modo de visualização actual. Prima novamente o botão <b>Modo de Vídeo</b> para alternar entre modos.
10	Botão Ecrã Vazio	Prima para ocultar/apresentar a imagem.
11	Para cima 	Prima para navegar pelos itens do menu OSD (Apresentados no Ecrã).
12	Para a esquerda 	Prima para navegar pelos itens do menu OSD (Apresentados no Ecrã).
13	Botão Menu 	Prima para activar a apresentação de informação no ecrã (OSD).
14	Aumentar volume 	Prima para aumentar o volume.
15	Laser 	Aponte o controlo remoto ao ecrã e mantenha premido o botão do laser para activar o laser.  <b>Atenção:</b> Não olhe para a origem do laser quando este está activado. Não aponte a luz do laser na direcção dos olhos.

16	Diminuir volume 	Prima para reduzir o volume.
17	Botão de ajustamento Keystone 	Prima para ajustar a distorção da imagem provocada pela inclinação do projector (+40/-35 graus).
18	Botão Origem	Prima para alternar entre as origens de sinal RGB Analógico, Composto, Componente (YPbPr, via VGA), HDMI, DisplayPort e S-Vídeo.
19	Botão Ajustamento Automático	Prima para sincronizar o projector com a origem de entrada do sinal. O botão Ajustamento Automático não funciona se houver informação no ecrã.
20	Botão de ajustamento Keystone 	Prima para ajustar a distorção da imagem provocada pela inclinação do projector (+40/-35 graus).

## Instalação das Pilhas do Controlo Remoto

 **NOTA:** Remova as pilhas do controlo remoto quando este não estiver em uso.

1 Prima a patilha para tirar a tampa do compartimento das pilhas.



2 Verifique a indicação de polaridade (+/-) nas pilhas.



3 Insira as pilhas e alinhe a polaridade correctamente consoante as indicações no compartimento das pilhas.



 **NOTA:** Não misture tipos de pilhas diferentes nem utilize pilhas novas e pilhas usadas em conjunto.

4 Volte a inserir a tampa do compartimento das pilhas.





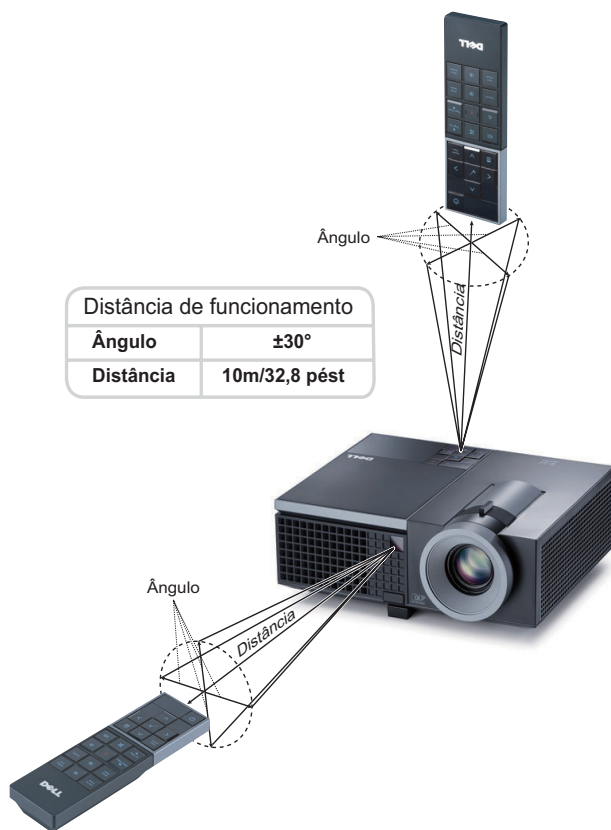





## Distância de Funcionamento Com o Controlo Remoto



**NOTA:** A distância de funcionamento efetiva pode variar ligeiramente do apresentado. Quando as pilhas estiverem fracas o controlo remoto pode não operar o projector devidamente.



# Utilização da Informação Apresentada no Ecrã (OSD)

- O projector apresenta um menu OSD em vários idiomas, podendo esta ser apresentada com ou sem uma origem de entrada de sinal presente.
- Para navegar pelos separadores no Menu Principal, prima os botões  ou  no painel de controlo do seu projector ou no controlo remoto.
- Para seleccionar um menu secundário, prima o botão  no painel de controlo do seu projector ou no controlo remoto.
- Para seleccionar uma opção, prima os botões  ou  no painel de controlo do seu projector ou no controlo remoto. A cor muda para azul escuro. Quando um item é seleccionado, a cor desse item passa para azul escuro.
- Utilize os botões  ou  no painel de controlo ou no controlo remoto para ajustar as definições.
- Para regressar ao Menu Principal, vá ao separador Voltar e prima o botão  no painel de controlo ou no controlo remoto.
- Para sair do menu OSD, vá ao separador SAIR e prima o botão  ou prima o botão **Menu** directamente no painel de controlo ou no controlo remoto.

## Menu Principal



## AJUSTAMENTO AUTOMÁTICO

O Ajustamento Automático ajusta a **Frequência** e **Rastreamento** do projector no modo PC. Durante o Ajustamento automático, a mensagem seguinte é apresentada no ecrã:

Por favor aguarde...

## SELECIONAR ENTRADA

O menu de selecção de Entrada permite-lhe seleccionar a fonte de entrada do seu projector.



**DET AUT ORIGEM**—Selecione a opção **Desact** (predefinição) para bloquear o sinal de entrada actual. Se premir o botão **Origem** quando o modo **Det aut origem** estiver definido para **Desact**, é possível seleccionar o sinal de entrada manualmente. Selecione a opção **Activ** para detectar automaticamente os sinais de entrada disponíveis. Se premir o botão **Origem** quando o projector está ligado, este encontra o primeiro

sinal de entrada disponível.

**VGA-A**—Prima o botão  para detectar o sinal VGA-A.

**VGA-B**—Prima o botão  para detectar o sinal VGA-B.

**S-VIDEO**—Prima o botão  para detectar o sinal S-Vídeo.

**VÍDEO COMPOSTO**—Prima o botão  para detectar o sinal de Vídeo Composto.

**HDMI**—Prima o botão  para detectar o sinal HDMI.

**DISPLAYPORT**—Prima o botão  para detectar o sinal da DisplayPort.

**AVANÇADO**—Prima  para activar o menu Seleccionar Entrada Avançado.

## SELECIONAR ENTRADA AVANÇADO

O menu Seleccionar Entrada Avançado permite activar ou desactivar as origens de entrada.

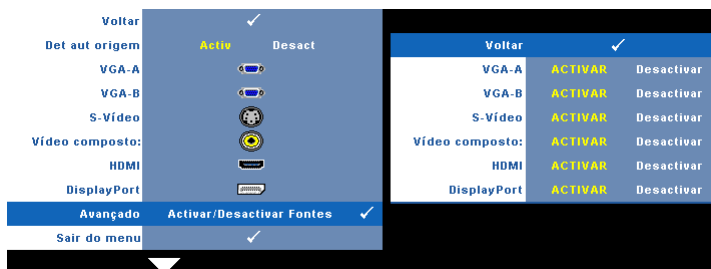

**VGA-A**—Use  e  para activar ou desactivar a entrada VGA-A.

**VGA-B**—Use  e  para activar ou desactivar a entrada VGA-B.

**S-VIDEO**—Use  e  para activar ou desactivar a entrada S-Vídeo.

**VÍDEO COMPOSTO**—Use  e  para activar ou desactivar a entrada de Vídeo Composto.

**HDMI**—Use  e  para activar ou desactivar a entrada de HDMI.

**DISPLAYPORT**—Use  e  para activar ou desactivar a entrada da DisplayPort.

 **NOTA:** Não é possível desactivar a origem de entrada em utilização. Tem de estar duas origens de entrada activadas a qualquer dado momento.

## IMAGEM (no modo PC)

Usando o menu **Imagem**, pode ajustar as definições de apresentação do seu projector. O menu Imagem, faculta as seguintes opções:



**MODO DE VÍDEO**—Permite-lhe otimizar a imagem apresentada: **Apresentação**, **Brilho**, **Vídeo**, **sRGB** (proporciona uma representação de cor mais apropriada), e **Person.** (definição das definições preferidas). Se ajustar as definições de **Brilho**, **Contraste**, **Saturação**, **Nitidez**, **Tonalidade**, e **Avançado**, o projector muda automaticamente para a opção **Person.**

 **NOTA:** Se ajustar as definições de **Brilho**, **Contraste**, **Saturação**, **Nitidez**, **Tonalidade**, e **Avançado**, o projector muda automaticamente para a opção **Person.**

**BRILHO**—Use  e  para ajustar o brilho da imagem.

**CONTRASTE**—Utilize  e  para ajustar o contraste de apresentação.

**AVANÇADO**—Prima  para activar o menu **Imagem Avançado**. Consulte "IMAGEM AVANÇADO" na página 37.

## IMAGEM (no Modo Vídeo)

Usando o menu **Imagem**, pode ajustar as definições de apresentação do seu projector. O menu Imagem, faculta as seguintes opções:



**MODO DE VÍDEO**—Permite-lhe otimizar a imagem apresentada: **Apresentação**, **Brilho**, **Vídeo**, **sRGB** (proporciona uma representação de cor mais apropriada), e **Personalizado** (definir as definições preferidas). Se ajustar as definições de **Brilho**, **Contraste**, **Saturação**, **Nitidez**, **Tonalidade**, e **Avançado**, o projector muda automaticamente para a opção **Person.**.

**NOTA:** Se ajustar as definições de **Brilho**, **Contraste**, **Saturação**, **Nitidez**, **Tonalidade**, e **Avançado**, o projector muda automaticamente para a opção **Person.**.

**BRILHO**—Utilize e para ajustar o brilho da imagem.

**CONTRASTE**—Utilize e para ajustar o contraste de apresentação.

**SATURACÃO**—Permite ajustar a origem do sinal de vídeo entre preto e do branco e cor saturada. Prima o botão para reduzir a quantidade de cor na imagem e o botão para aumentar a quantidade de cor na imagem.

**NITIDEZ**—Prima o botão para diminuir a nitidez e prima o botão para aumentar a nitidez.

**TONALIDADE**—Prima para aumentar a intensidade do verde na imagem e para aumentar a intensidade do vermelho na imagem (disponível apenas para o sinal NTSC).

**AVANÇADO**—Prima para activar o menu **Imagem Avançado**. Consulte a secção **IMAGEM AVANÇADO** abaixo.

**NOTA:** **Saturação**, **Nitidez**, e **Tonalidade** só estão disponíveis quando a origem de entrada for de sinal Composto ou S-Vídeo.

## IMAGEM AVANÇADO

Usando o menu Imagem Avançado , pode ajustar as definições de apresentação do seu projector. O menu Imagem Avançado, faculta as seguintes opções:



**INTENSIDADE BRANCO**—Utilize  e  para ajustar a intensidade de branco do ecrã.

**TEMP. DA COR**—Permite-lhe ajustar a temperatura da cor. O ecrã parece mais frio a temperaturas de cor mais altas e mais quente a temperaturas de cor mais baixas. Quando estiver a activar os valores no menu **Ajuste da Cor** , o modo Personalização fica activado. Os valores são guardados no modo Personalização.

**AJ. COR PERS**—Permite-lhe ajustar manualmente as cores vermelho, verde, e azul.

**ESPAÇO DE COR**—Permite-lhe seleccionar o espaço de cor, as opções são: RGB, YCbCr, e YPbPr.

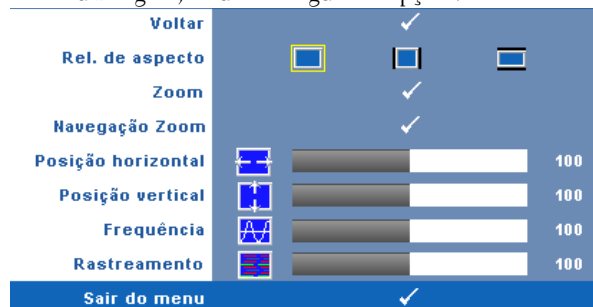

## ECRÃ (no modo PC)

Usando o menu Ecrã , pode ajustar as definições de apresentação do seu projector. O menu Imagem, faculta as seguintes opções:



**REL. DE ASPECTO**—Permite-lhe seleccionar uma relação de aspecto para ajustar a forma como a imagem é apresentada.

- Original — Seleccionar Original para manter a relação de aspecto da imagem projectada de acordo com a origem de entrada.

-  4:3 — A origem de entrada ajusta para o ecrã e projecta uma imagem 4:3.
-  Panorâmico — A origem de entrada é ajustada para a largura do ecrã para projectar uma imagem panorâmica.



**Zoom**—Prima  para activar o menu **Zoom** .

Selecione a área a aumentar e prima  para visualizar a imagem aumentada.

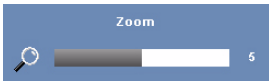

Ajuste a escala da imagem premindo  ou  e prima  para visualizar.



**NAVEGAÇÃO ZOOM**—Prima  para activar o menu **Navegação de Zoom** .

Prima     para navegar pelo ecrã de projecção.

**POSIÇÃO HORIZONTAL**—Prima  para mover a imagem para a esquerda e  para mover a imagem para a direita.

**POSIÇÃO VERTICAL**—Prima  para mover a imagem para baixo e  para mover a imagem para cima.

**FREQUÊNCIA**—Permite-lhe alterar a frequência de relógio da apresentação dos dados de forma a corresponder à frequência da placa gráfica do seu computador. Se vir uma onda vertical trémula, utilize a opção **Frequência** para minimizar o aparecimento de tais barras. Este é apenas um ajuste grosseiro.



**RASTREAMENTO**—Esta opção sincroniza a fase do sinal com a placa gráfica. Se vir uma imagem instável ou trémula, utilize a opção **Rastreamento** para corrigir a situação. Esta é uma opção de ajuste fino.

## ECRÃ (no modo de Vídeo)

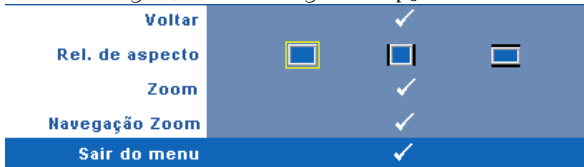
Usando o menu **Ecrã**, pode ajustar as definições de apresentação do seu projector. O menu **Imagem**, faculta as seguintes opções:







**REL. DE ASPECTO**—Permite-lhe seleccionar uma relação de aspecto para ajustar a forma como a imagem é apresentada.



-  Original — Selecione Original para manter a relação de aspecto da imagem projectada de acordo com a origem de entrada.
-  4:3 — A origem de entrada ajusta para o ecrã e projecta uma imagem 4:3.
-  Panorâmico — A origem de entrada é ajustada para a largura do ecrã para projectar uma imagem panorâmica.



**ZOOM**—Prima  para activar o menu **Zoom**.

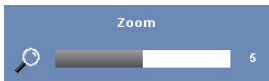



Selecione a área a aumentar e prima  para visualizar a imagem aumentada. Ajuste a escala da imagem premindo  ou  e prima  para visualizar.



Ajuste a escala da imagem premindo  ou  e prima  para visualizar.



**NAVEGAÇÃO ZOOM**—Prima  para activar o menu **Navegação de Zoom**.

Prima , , ,  para navegar pelo ecrã de projecção.

## LÂMPADA

Usando o menu **LÂMPADA**, pode ajustar as definições de apresentação do seu projector. O menu Lâmpada, faculta as seguintes opções:

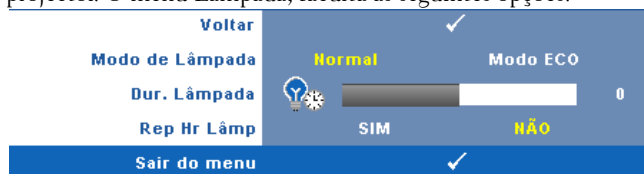

**MODO DE LÂMPADA**—Permite seleccionar entre os modos Normal e Eco.

O modo Normal funciona no nível máximo. O modo ECO funciona a um nível mínimo, o que prolonga a vida útil da lâmpada e permite-lhe desfrutar de um funcionamento mais silencioso com uma redução da luminância ao nível do ecrã.

**DUR. LÂMPADA**—Esta opção apresenta o número de horas de funcionamento da lâmpada desde a reposição do contador.

**REP HR LÂMP**—Selecione Sim para restaurar o contador da lâmpada.

## CONFIGURAR

O menu Configurar permite ajustar as definições de Idioma, Modo do Projector, Keystone, Volume de Alerta de Rede.









**IDIOMA**—Permite definir o idioma do OSD. Prima  para activar o menu Idioma .



**MODO DO PROJECTOR**—Permite-lhe seleccionar o modo do projector, consoante a forma como o projector estiver montado.

-  Projecção frontal-em cima de uma secretária – Esta é a opção predefinida.
-  Projecção frontal-projector montado no tecto — O projector vira a imagem ao contrário para uma projecção feita a partir do tecto.
-  Projecção posterior-em cima de uma secretária — O projector inverte a imagem para que possa projectar por detrás de um ecrã translúcido.
-  Projecção posterior –projector montado no tecto — O projector inverte a imagem e vira-a ao contrário. É possível projectar por detrás de um ecrã translúcido com o projector montado no tecto.

**KEYSTONE AUTO.**—Selecione **Activ** para activar a correcção automática da distorção vertical da imagem causada pela inclinação do projector.

**KEYSTONE V.**—Esta opção permite ajustar manualmente a distorção da imagem provocada pela inclinação do projector.

**VOLUME DE ALERTA**—Permite definir o volume do alarme sonoro (Desact, Baixo, Médio ou Alta) para indicação de ligar/desligar, aviso e botões de comando.

**REDE**—Selecione **Activ** para activar a ligação de rede. Selecione **Desact** para desactivar a ligação de rede. Prima  para activar o menu **REDE** . Consulte "REDE" na página 42.

## REDE

O menu Rede permite configurar as definições da ligação de rede.

<b>Voltar</b>	✓			
<b>DHCP</b>	<b>Activ</b>		<b>Desact</b>	
<b>Endereço IP</b>	192	. 168	. 4	. 137
<b>Máscara de Sub-rede</b>	255	. 255	. 255	. 0
<b>Gateway</b>	192	. 168	. 4	. 137
<b>DNS</b>	192	. 168	. 1	. 4
<b>Guardar</b>	✓			
<b>Restaurar Rede</b>	SIM		NÃO	
<b>Sair do menu</b>	✓			

**DHCP**—Se houver um servidor DHCP na rede à qual o projector está ligado, o endereço IP será adquirido automaticamente quando seleccionar DHCP para **Activ**. Se a opção DHCP estiver **Desact**, defina manualmente o Endereço IP, Máscara de Subrede, e Gateway. Use   para seleccionar o número do Endereço IP, Máscara de Subrede, e Gateway. Prima Enter para confirmar cada número e depois use os botões   para definir o item seguinte.

**ENDEREÇO IP**—Atribui o endereço IP automática ou manualmente ao projector ligado à rede.

**MÁSCARA DE SUBREDE**—Configurar a Máscara de Subrede da ligação de rede.

**GATEWAY**—Verifique o endereço do Gateway com o seu administrador de rede/sistema se o configurar manualmente.

**DNS**—Verifique o endereço IP do Servidor DNS com o seu administrador de rede/sistema se o configurar manualmente.

**GUARDAR**—Prima  para guardar as alterações efectuadas nas definições de configuração de rede.

**RESTAURAR REDE**—Selecione **Sim** para restaurar a configuração de rede.

## INFORMAÇÕES

O menu de Informações apresenta as definições actuais do projector.



Voltar	✓
Nome do Modelo	4310WX
ORIGEM DE ENTRADA	RGB ANALÓGICO 1024X768 60Hz
Hrs Funcion	10 hr
PPID	CH-0W892J-S0081-46B-0208
Endereço IP	192.168.4.137
Sair do menu	✓

## OUTROS

O menu Outros permite alterar as definições de Menu, Ecrã, Áudio, Alimentação, Segurança, e Legendas Ocultas (somente para NTSC). Também é possível executar o Padrão Teste e Predefinições de Fábrica.

Voltar	✓
Definições do Menu	✓
Definições do Ecrã	✓
Definições Áudio	✓
Definições de Energia	✓
Def Segura	✓
Legendas ocultas	Activ ✓ Desact
Padrão teste	Desact 1 ✓ 2 ✓
Pred. Fábrica	✓
Sair do menu	✓

**DEFINIÇÕES DO MENU**—Selecione e prima  para activar as definições de menu. As definições de menu consistem das seguintes opções:

Voltar	✓
Posição menu	
Transp menu	 0
Lmt tempo menu	 20
Bloquear menu	Activ Desact
Sair do menu	✓

**POSIÇÃO MENU**—Permite-lhe alterar a posição do menu OSD no ecrã.

**TRANSP MENU**—Selecione para mudar o nível de transparência do fundo do menu.

**LMT TEMPO MENU.** Esta opção permite-lhe definir o tempo para a desactivação do OSD . Por defeito, o menu desaparece após 20 segundos de inactividade.

**BLOQUEAR MENU**—Selecione **Activ** para activar o bloqueio do menu OSD e fazer com que este fique oculto. Selecione a opção **Desact** para desactivar a função de bloqueio do menu. Se quiser desactivar a função de bloqueio do menu e a informação no ecrã desaparecer, prima o botão **Menu** no painel de controlo ou no controlo remoto durante 15 segundos e de seguida desactive a função.

**DEFINIÇÕES DO ECRÃ**—Selecione e prima  para activar as definições do ecrã. As definições do ecrã consistem das seguintes opções:

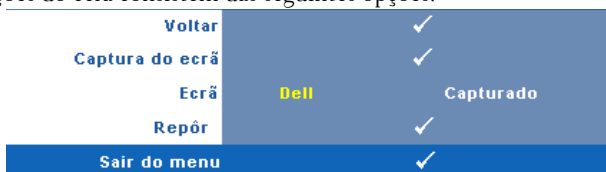

**CAPTURE DO ECRÃ**—Selecione e prima  para capturar a apresentação no ecrã, é apresentada a seguinte mensagem no ecrã.

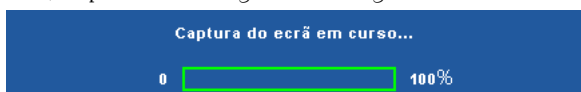

 **NOTA:** Para capturar uma imagem completa, certifique-se de que a origem de entrada do sinal ligada ao projector tem uma resolução de 1280 x 800.



**ECRÃ**—Selecione **Dell** para usar o logótipo Dell como papel de parede. Selecione **Capturado** para definir a imagem capturada como papel de parede.

**REPOR**—Selecione e prima  para eliminar a imagem capturada e regressar à definição predefinida.

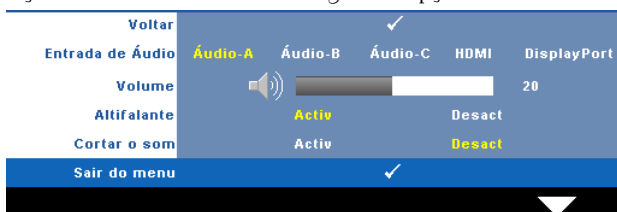
**DEFINIÇÕES DE ÁUDIO**—Selecione e prima  para alterar as definições de áudio. As definições de áudio consistem das seguintes opções:



**ENTRADA DE ÁUDIO**—Selecione a origem da Entrada de Áudio, as opções são: Áudio-A, Áudio-B, Áudio-C, HDMI e DisplayPort.

**VOLUME**—Prima  para diminuir o volume e  para aumentar o volume.

**ALTIFALANTE**—Selecione **Activ** para activar o altifalante. Selecione **Desact** para desactivar o altifalante.

**CORTAR O SOM**—Permite cortar o som de entrada e de saída de áudio.

**DEFINIÇÕES DE ALIMENTAÇÃO**—Selecione e prima  para activar as definições de alimentação. O menu de definições de alimentação consiste das seguintes opções:

<b>Voltar</b>				<input checked="" type="checkbox"/>	
<b>Poup. Energia</b>	<b>Desact</b>	<b>30min</b>	<b>60min</b>	<b>90min</b>	<b>120min</b>
<b>Enc. rápido</b>		<b>SIM</b>		<b>NÃO</b>	
<b>Sair do menu</b>				<input checked="" type="checkbox"/>	

**POUP. ENERGIA**—Selecione **Desact** para desactivar o modo de Poupança de Energia. Por predefinição, o projector está definido para entrar no modo de poupança de energia após 120 minutos de inactividade. É apresentada uma mensagem de aviso no ecrã com uma contagem decrescente de 60 segundos antes de mudar para o modo de poupança de energia. Prima qualquer botão durante o período de contagem para parar o modo de poupança de energia.

Também pode definir um período diferente para entrar no modo de poupança de energia. O período de tempo é o tempo que pretende que o projector aguarde sem entrada de sinal. A poupança de energia pode ser definida para 30, 60, 90, ou 120 minutos.

Se não for detectado nenhum sinal de entrada durante o período de espera, o projector desliga a lâmpada e entra no modo de poupança de energia. Se for detectado um sinal de entrada durante o período de espera, o projector liga automaticamente. Se não for detectado um sinal de entrada no espaço de duas horas durante o modo de poupança de energia, o projector alterna do modo de Poupança de Energia para o Modo de Suspensão. Para ligar o projector prima o botão de Alimentação.

**ENC. RÁPIDO**—Selecione **Sim** para desligar o projector com único premir do botão **Alimentação**. Esta função permite ao projector desligar rapidamente com uma velocidade das ventoinhas maior. Pode ocorrer um ruído acústico ligeiramente maior durante o desligar rápido.



**NOTA:** Antes de ligar o projector novamente, aguarde 60 segundos para permitir que a temperatura interna estabilize. O projector demorará mais tempo a ligar se tentar ligá-lo de seguida. A ventoinha de arrefecimento funcionará à velocidade máxima durante 30 segundos para estabilizar a temperatura interna.

**DEF SEGURA**—Selecione e prima  para activar as definições de segurança. O menu de definições de segurança permite activar e definir a protecção por senha.

Voltar		✓	
Senha	ACTIVAR	Desact	Eliminar
Alterar senha		✓	
Sair do menu		✓	

**SENHA**—Ao activar a utilização de uma senha de protecção, será apresentado um ecrã que lhe pede para introduzir uma senha sempre que ligar a ficha à tomada eléctrica e ligar o projector. Por predefinição, esta função encontra-se desactivada. É possível activar esta funcionalidade ao seleccionar **Activ**. Se a senha tiver sido definida anteriormente, digite a senha primeiro e selecione a função. A função de protecção mediante introdução de uma senha será activada da próxima vez que ligar o projector. Se activar esta função, ser-lhe-á pedido para introduzir a senha do projector após ligar o projector:

**1** Primeiro pedido para introdução da senha:

- a** Aceda ao menu **Outros** , prima  e depois selecione **Senha** para **Activar** as definições de senha.

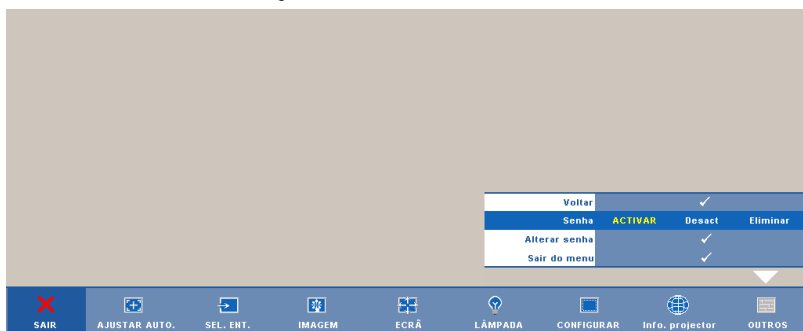

- b Activar a função de Senha fará aparecer um ecrã para introdução de caracteres, introduza um número composto por 4 dígitos e prima o botão .

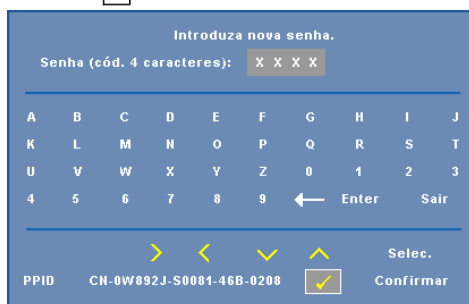

Introduza nova senha.

Senha (cód. 4 caracteres): X X X X

A	B	C	D	E	F	G	H	I	J
K	L	M	N	O	P	Q	R	S	T
U	V	W	X	Y	Z	0	1	2	3
4	5	6	7	8	9	←	Enter	Sair	

PPID CN-0W892J-50081-46B-0208

Selec. Confirmar

- c Para confirmar, introduza novamente a senha.
- d Se a confirmação da senha for feita com êxito, pode aceder às funções e utilitários do projector.
- 2 Caso tenha introduzido uma senha inválida, ser-lhe-ão dadas mais 2 tentativas. Após três tentativas inválidas, o projector desliga-se automaticamente.
-  **NOTA:** Se se esquecer da sua senha, contacte a DELL™ ou uma equipa de suporte qualificado.
- 3 Para desactivar a função de senha, seleccione **Desact** para desactivar a função.
- 4 Para eliminar a senha, seleccione **Eliminar**.

**ALTERAR SENHAS**—Introduza a senha original, de seguida introduza a senha nova e confirme-a novamente.

Introduza a senha original.

Senha (cód. 4 caracteres): X X X X

A	B	C	D	E	F	G	H	I	J
K	L	M	N	O	P	Q	R	S	T
U	V	W	X	Y	Z	0	1	2	3
4	5	6	7	8	9	←	Enter	Sair	

> < ✓ ^ Selec.  
 PPID CN-0W892J-S0081-46B-0208  Confirmar

Introduza nova senha.

Senha (cód. 4 caracteres): X X X X

A	B	C	D	E	F	G	H	I	J
K	L	M	N	O	P	Q	R	S	T
U	V	W	X	Y	Z	0	1	2	3
4	5	6	7	8	9	←	Enter	Sair	

> < ✓ ^ Selec.  
 PPID CN-0W892J-S0081-46B-0208  Confirmar

Introduza nova senha outra vez.

Senha (cód. 4 caracteres): X X X X

A	B	C	D	E	F	G	H	I	J
K	L	M	N	O	P	Q	R	S	T
U	V	W	X	Y	Z	0	1	2	3
4	5	6	7	8	9	←	Enter	Sair	

> < ✓ ^ Selec.  
 PPID CN-0W892J-S0081-46B-0208  Confirmar





**LEGENDAS OCULTAS**—Selecione **Activ** para activar as legendas ocultas e active o menu de legendas ocultas. Selecione uma opção de legendas ocultas: CC1, CC2, CC3, e CC4.

Voltar				✓
Selec.	CC1	CC2	CC3	CC4
Sair do menu				✓



 **NOTA:** A opção de legendas ocultas está disponível apenas para NTSC.

**PADRÃO TESTE**—O Padrão Teste é usado para testar a focagem e a resolução.

É possível activar ou desactivar o **Padrão Teste** ao seleccionar **Desactivar, 1** ou **2**. Também é possível invocar o **Padrão Teste 1** ao premir e manter os botões  e  no painel de controlo em simultâneo durante 2 segundos. Também é possível invocar o padrão teste 2 ao premir e manter os botões  e  no painel de controlo em simultâneo durante 2 segundos.

Padrão Teste 1:

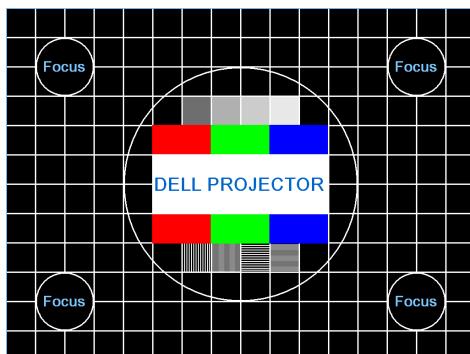

Padrão Teste 2:

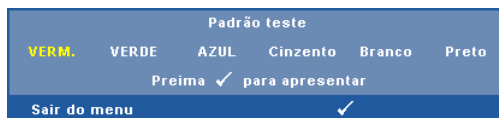

**PRED. FÁBRICA**—Seleccione e prima  para restaurar todas as definições para a predefinição de fábrica; é apresentada a seguinte mensagem de aviso.



Os itens repostos incluem as definições relativas aos sinais provenientes do computador e aos sinais de vídeo.

# Gerir o Projector a Partir da Gestão Web

## Configurar a Definição de Rede

Se o projector estiver ligado a uma rede, pode aceder ao mesmo utilizando um browser da Web e configurando a definição de rede (TCP/IP). Sempre que utilizar a função de rede, deverá ter um endereço IP exclusivo. Para configurar as definições de rede, consulte "REDE" na página 42.

## Acéder à Gestão Web

Utilize o Internet Explorer 5.0 (e mais recente) ou o Netscape Navigator 7.0 (e mais recente) e introduza o endereço IP. Agora pode aceder à Gestão Web e gerir o projector a partir de uma localização remota.

# Propriedades de Gestão

## Início

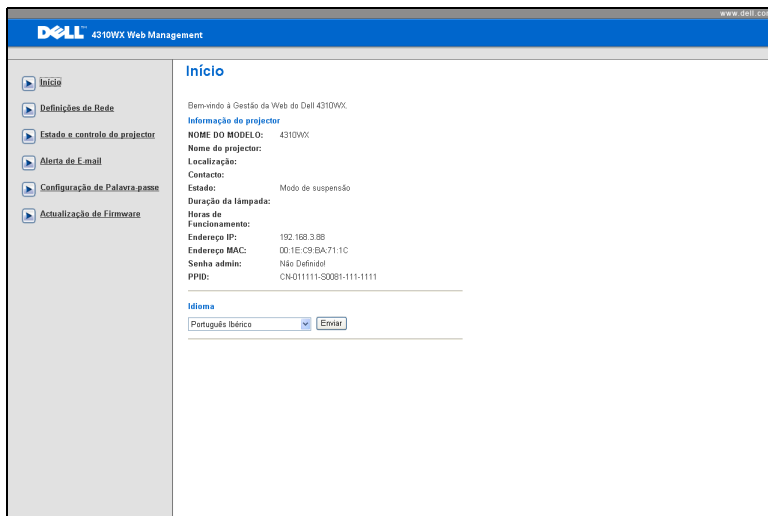

The screenshot shows the Dell 4310WX Web Management interface. The top navigation bar includes the Dell logo and the text "4310WX Web Management" and "www.dell.com". A left sidebar contains a menu with the following items: "Início", "Definições de Rede", "Estado e controlo do projector", "Alerta de E-mail", "Configuração de Palavra-passe", and "Actualização de Firmware". The main content area is titled "Início" and contains the following information:

Bem-vindo à Gestão da Web do Dell 4310WX.

**Informação do projector**

**NOME DO MODELO:** 4310WX

**Nome do projector:**

**Localização:**

**Contacto:**

**Estado:** Modo de suspensão

**Duração da lâmpada:**

**Horas de Funcionamento:**

**Endereço IP:** 192.168.3.88

**Endereço MAC:** 00:1E:C9:BA:71:1C

**Senha admin:** Não Definido

**PPID:** CN-D1111-SD081-111-1111

---

**Idioma**

Português Ibérico

- Aceda à página de Início da Gestão Web ao aceder ao endereço IP do projector através do browser. Consulte "REDE" na página 42.
- **Idioma:** Permite definir o idioma da Gestão Web.

## Definições de Rede

Consulte a secção OSD na página 42.

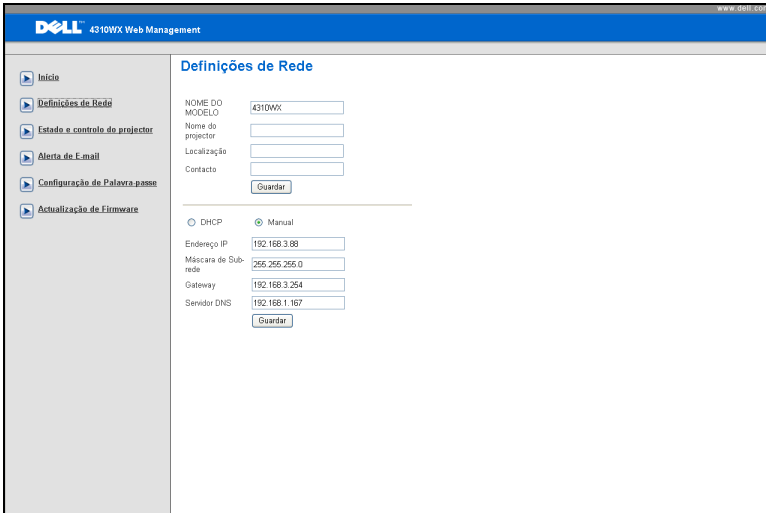

The screenshot shows the Dell 4310WX Web Management interface. The title bar reads "DELL 4310WX Web Management" and "www.dell.com". On the left is a navigation menu with the following items: Início, Definições de Rede (selected), Estado e controlo do projector, Alerta de E-mail, Configuração de Palavra-passe, and Actualização de Firmware. The main content area is titled "Definições de Rede" and contains the following fields and options:

- Nome do Modelo: 4310WX
- Nome do projector: [Empty field]
- Localização: [Empty field]
- Contacto: [Empty field]
- [Guardar button]
- Radio buttons for DHCP (selected) and Manual
- Endereço IP: 192.168.3.88
- Máscara de Sub-rede: 255.255.255.0
- Gateway: 192.168.3.254
- Servidor DNS: 192.168.1.167
- [Guardar button]

- Configure as informações de Nome do Modelo, Nome do Projector, Localização e Contacto (até 21 caracteres para cada campo). Prima Guardar para guardar as definições.
- Escolha DHCP para atribuir automaticamente um endereço IP ao projector a partir de um servidor DHCP, ou Manual para atribuir manualmente um endereço IP.

## Estado do Projector e Página de Controlo

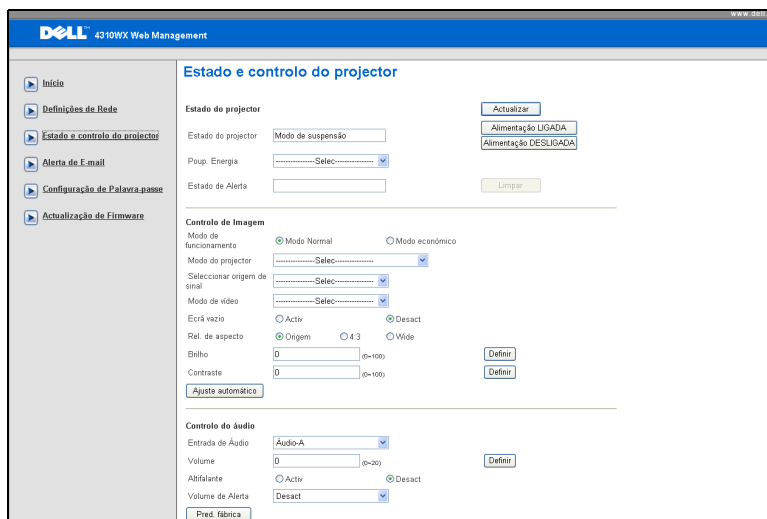

- **Estado do Projector:** Existem 4 estados: Lâmpada Ligada, Modo de Suspensão, Poupança de Energia e A Arrefecer. Prima o botão **Actualizar** para actualizar o estado e as definições de controlo.
- **Poup. Energia:** A poupança de energia pode ser definida para Desactivada, 30, 60, 90, ou 120 minutos. Consulte a página 45.
- **Estado de Alerta:** Existem 4 estados de erro: Aviso da lâmpada, Tempo de vida remanescente diminuto, Aviso de temperatura, e Módulo de lâmpada não genuína. O projector pode entrar no modo de protecção se algum destes alertas estiver activado. Para sair do modo de protecção prima o botão **Limpar** para limpar o Estado de Alerta antes de Ligar o projector.
- **Modo do Projector.** Permite-lhe seleccionar o modo do projector, consoante a forma como o projector estiver montado. Existem 4 modo de projecção: Projecção Frontal-Secretária, Projecção Frontal-Montagem no Tecto, Projecção Posterior-Secretária e Projecção Posterior-Montagem no Tecto
- **Seleccção origem de sinal:** O menu de selecção de origem de sinal permite-lhe seleccionar a fonte de entrada do seu projector. É possível seleccionar VGA-A, VGA-B, S-Vídeo, Vídeo Composto, HDMI e DisplayPort.
- **Modo de Vídeo:** Selecciona um modo para otimizar a imagem apresentada com base na forma como o projector está a ser utilizado:

- **Apresentação:** Adequado para apresentação de diapositivos.
- **Brilho:** Brilho e contraste máximos.
- **Vídeo:** Para visualizar vídeos e fotografias.
- **sRGB:** Proporciona uma representação de cor mais fidedigna.
- **PERSON.:** Definições preferenciais do utilizador.
- **Ecrã Vazio:** É possível seleccionar Activado ou Desactivado.
- **Rel. de aspecto:** Permite-lhe seleccionar uma relação de aspecto para ajustar a forma como a imagem é apresentada.
- **Brilho:** Selecciona o valor para ajustar o brilho da imagem.
- **Contraste:** Selecciona o valor para ajustar o contraste de apresentação.
- **Entrada de Áudio:** É possível seleccionar Áudio-A, Áudio-B, Áudio-C, HDMI e DisplayPort como fonte de entrada.
- **Volume.** É possível seleccionar o valor (0~20) para o volume de áudio
- **Altifalante:** É possível seleccionar Activ para activar a função de áudio ou Desactivado para desactivar a função de áudio.
- **Volume de Alerta:** Permite definir o volume do alarme sonoro (Desligado, Baixo, Médio ou Alta) para indicação de ligar/desligar, aviso e botões de comando.

## Alerta por Correio Electrónico

The screenshot shows the Dell 4310WX Web Management interface. The title bar reads 'DELL 4310WX Web Management' and 'www.dell.com'. The left sidebar contains navigation links: 'Início', 'Definições de Rede', 'Estado e controlo do projector', 'Alerta de E-mail', 'Configuração de Palavra-passe', and 'Actualização de Firmware'. The main content area is titled 'Alerta de E-mail'. It features a section for 'Alerta de E-mail' with radio buttons for 'Activar' (selected) and 'Desactivar', and a 'Teste de Alerta de E-mail' button. Below this are input fields for 'Para', 'Cc', 'De', and 'Assunto' (containing '4310WX: Alerta'). The 'Definições SMTP' section includes input fields for 'Servidor de saída SMTP', 'Nome de utilizador', and 'Senha'. The 'Condição de alerta' section has checkboxes for 'Aviso da lâmpada', 'Tempo de vida remanescente diminuído', 'Aviso de temperatura', and 'Módulo de Lâmpada não genuíno', with a 'Guardar' button at the bottom.

- **Alerta de E-mail:** É possível definir se pretende ser notificado por e-mail (Activar) ou não (Desactivar).
- **Para/CC/De:** Pode introduzir um endereço de e-mail de remetente (De) e recipientes (Para/Cc) para receber notificações quando ocorrer uma falha ou erro.
- **Condição de Alerta:** É possível seleccionar as falhas e avisos que deverão ser notificadas por e-mail. Quando qualquer uma das condições de aviso ocorrer, será enviado um e-mail para os recipientes (Para/Cc).
- **Servidor de saída SMTP, Nome de utilizador e Senha** deverão ser facultados pelo seu administrador de rede ou MIS.

## Configuração de Palavra-passe

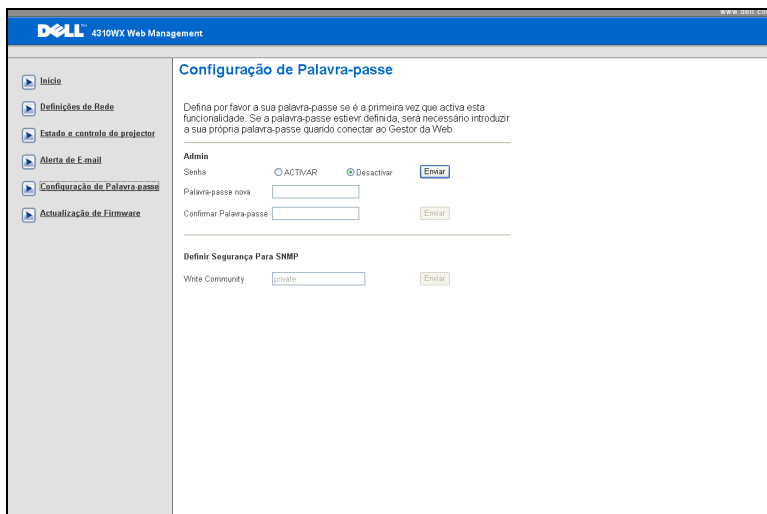

The screenshot shows the Dell 4310WX Web Management interface. The page title is "Configuração de Palavra-passe". The left sidebar contains a navigation menu with the following items: Início, Definições de Rede, Estado e controlo do projector, Alerta de E-mail, Configuração de Palavra-passe (highlighted), and Actualização de Firmware. The main content area contains the following sections:

**Configuração de Palavra-passe**

Defina por favor a sua palavra-passe se é a primeira vez que activa esta funcionalidade. Se a palavra-passe estiver definida, será necessário introduzir a sua própria palavra-passe quando conectar ao Gestor da Web.

**Admin**

Senha  ACTIVAR  Desactivar

Palavra-passe nova

Confirmar Palavra-passe

**Definir Segurança Para SNMP**

Write Community

Utilize a Configuração de Palavra-passe para configurar uma senha de administrador para aceder à **Gestão Web**. Quando activar a senha pela primeira vez, defina-a antes de activar. Quando a função de senha estiver activada, a senha do administrador será solicitada para aceder à **Gestão Web**.

- **Palavra-passe Nova:** Introduzir palavra-passe nova
- **Confirmar Palavra-passe:** Introduzir a Palavra-passe novamente e confirmar
- **Comunidade de Escrita:** Definir segurança para SNMP. Introduzir a palavra-passe e submeter



**NOTA:** Contacte a Dell se se esquecer da sua palavra-passe de administrador.



## Página de Início

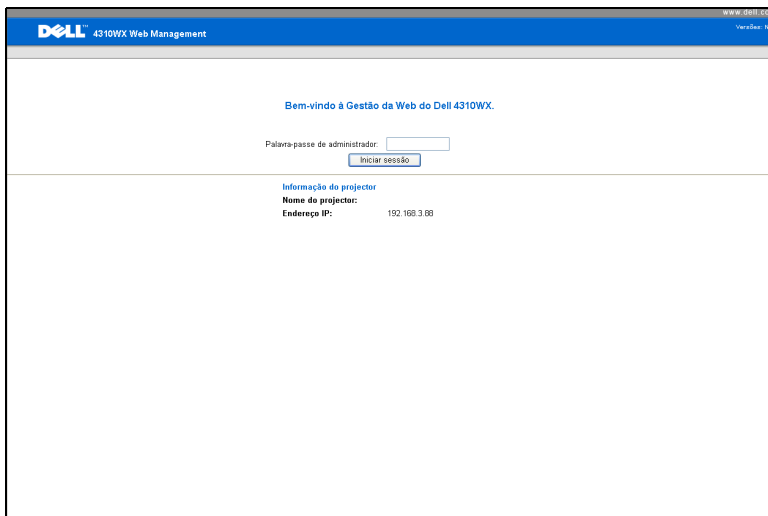

- **Palavra-passe de administrador:** Introduza a Palavra-passe de Administrador e clique em Iniciar sessão.

## Actualização de Firmware

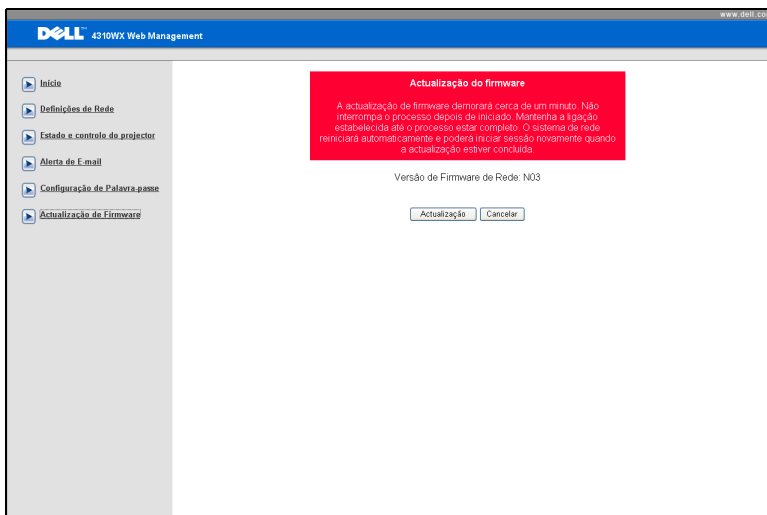

Utilize a página de Actualização de Firmware para actualizar o firmware do seu projector. Clique em **Actualização** para iniciar.

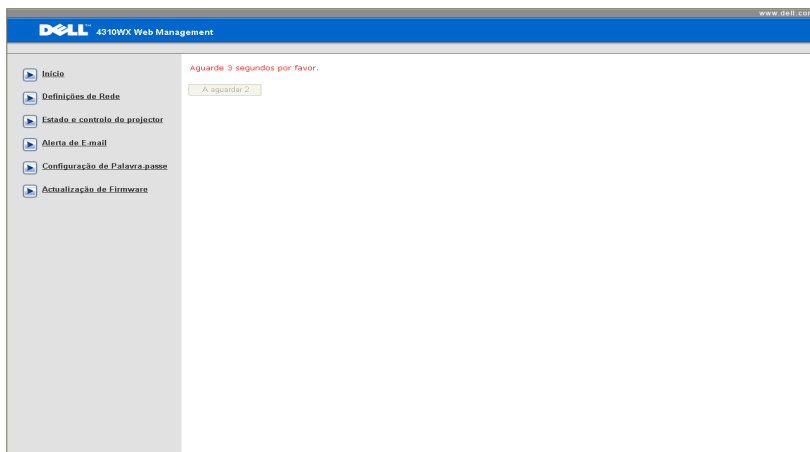

- Aguarde até o cronómetro chegar ao 0.

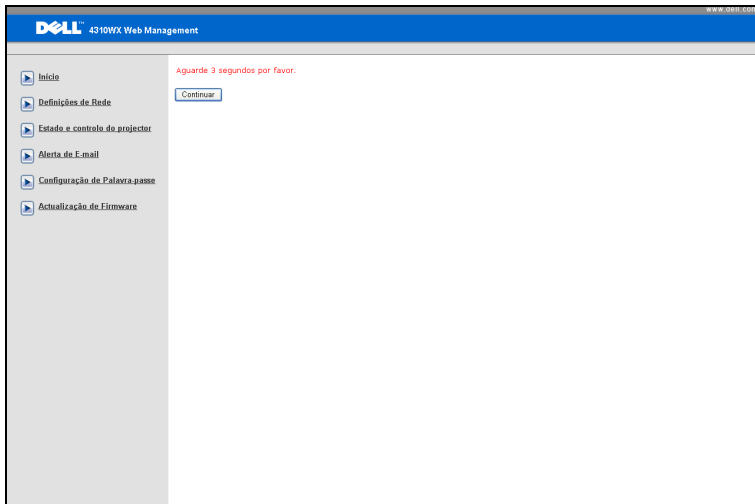

- Aguarde cerca de 3 segundos e o sistema continuará para o passo seguinte automaticamente.

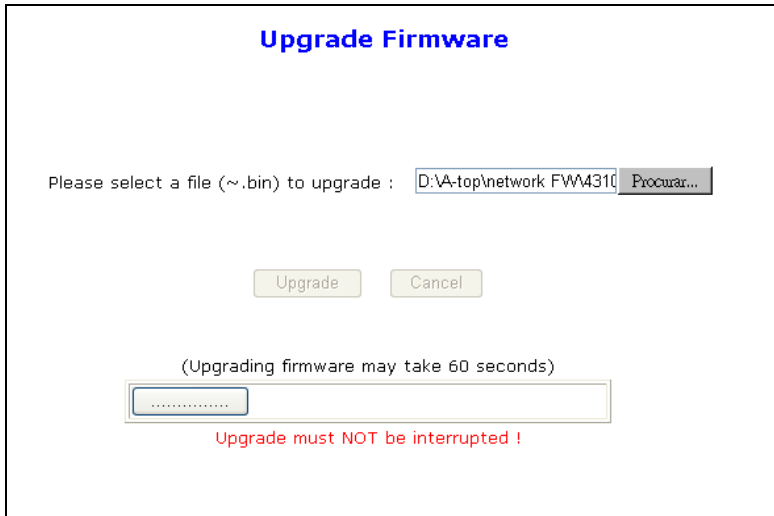

- Seleccione o ficheiro a actualizar e clique no botão **Actualizar** . Quando a actualização está em decurso, o botão **Cancelar** está desactivado.

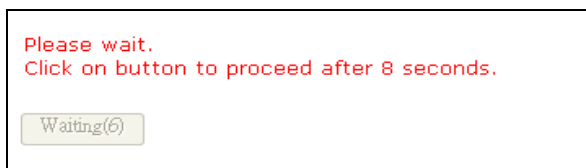

- Aguarde até o cronómetro chegar ao 0.

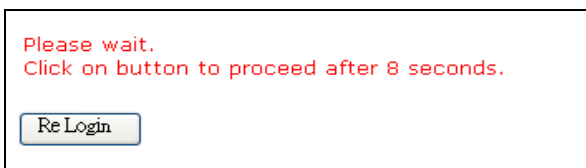

- Quando a actualização estiver concluída, clique no botão **Iniciar sessão novamente** para voltar à Página de início da Gestão Web.

## **DICAS:**

---

Gostaria de ter acesso remoto ao projector através da Internet. Qual é a melhor configuração para o browser?

Para ter uma configuração otimizada do browser, siga os passos abaixo.

- 1** Abra **Painel de Controlo** → **Opções da Internet** → **Geral** separador → **Ficheiros Temporários da Internet** → **Definições** → Seleccione **Todas as visitas às páginas**.
  - 2** Algumas firewall ou anti-vírus podem bloquear a aplicação http, se for possível, desligue a firewall ou anti-vírus.
- 

Gostaria de ter acesso remoto ao projector através da Internet. Que número de porta devo abrir na firewall para esse efeito?

As seguintes são as portas TCP/IP que o projector usa.

UDP/TCP	Porta Número	Descrição
TCP	80	Configuração Web (HTTP)
UDP/TCP	25	SMTP Usado para encaminhamento de e-mails entre servidores de correio
UDP/TCP	161	SNMP Protocolo de Gestão de Rede Simples
UDP	9331	AVX Usado para descoberta AVX

---

Porque razão é que não consigo aceder ao projector através da Internet?

- 1** Verifique se o seu computador/portátil está ligado à Internet.
  - 2** Verifique junto do seu MIS ou administrador de rede se o seu computador/portátil está na mesma subrede.
-

---

Porque razão é que não consigo aceder ao servidor SMTP?

- 1** Verifique junto do seu MIS ou administrador de rede se a função de servidor SMTP está aberta para o projector e se o IP atribuído ao projector tem permissão de acesso ao servidor SMTP. O número de porta SMTP do projector é 25, este valor não pode ser alterado.
- 2** Verifique se o servidor de saída SMTP, nome de utilizador, e palavra-passe estão devidamente definidas.
- 3** Alguns servidores SMTP verificarão se o endereço de e-mail "De" está em conformidade com o "Nome de utilizador" e "Palavra-passe". Por exemplo, se utilizar [test@dell.com](mailto:test@dell.com) como endereço de e-mail no campo "De". Também deverá usar as informações de conta [test@dell.com](mailto:test@dell.com) para o Nome de utilizador e a palavra-passe no servidor SMTP.

---

Porque razão é que não consigo receber o alerta de teste apesar de o projector ter indicado que o e-mail de teste já foi enviado?

Pode dever-se ao facto de o servidor SMTP ter reconhecido o e-mail de alerta com spam ou devido a restrições do servidor SMTP. Verifique junto do seu MIS ou administrador de rede as definições do servidor SMTP.

---

# Resolução de Problemas do Projector



Se tiver problemas com o projector, consulte as seguintes sugestões para resolução de problemas. Se o problema persistir, contacte a Dell™. Consulte Contactar a Dell™ na página página 76



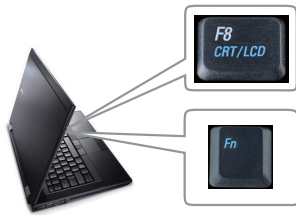

## Problema

Não aparece qualquer imagem no ecrã.



## Solução Possível

- Certifique-se de que a tampa da lente está removida e de que o projector está ligado.
- Certifique-se de que a SELECÇÃO DE ENTRADA está devidamente definida no menu OSD.
- Certifique-se de que a porta gráfica externa está activada. Se estiver a utilizar um computador portátil Dell™ prima   (Fn+F8). Se estiver a utilizar um computador de outra marca, consulte a respectiva documentação. O sinal de saída do computador não está em conformidade com as normas industriais. Na eventualidade de isto acontecer, actualize o controlador de vídeo do computador. Para os computadores Dell, visite o suporte em [support.dell.com](http://support.dell.com).
- Certifique-se de que todos os cabos estão devidamente ligados. Consulte "Ligar o Projector" na página 9.
- Certifique-se de que os pinos dos conectores não estão dobrados ou partidos.
- Certifique-se de que a lâmpada está instalada correctamente (consulte "Substituição da lâmpada" na página 69).
- Utilize **Padrão de Teste** no menu **Outros**. Certifique-se de que as cores do padrão de teste estão correctas.

<b>Problema (continuação)</b>	<b>Solução Possível (continuação)</b>
Fonte de Entrada em Falta. Não é possível alternar para uma Fonte de Entrada em particular.	Vá a Activar/Desactivar Fontes Avançado, certifique-se de que é possível Activar a Fonte de Entrada em particular.
Apresentação parcial ou incorrecta da imagem ou deslocamento da mesma	<p><b>1</b> Prima o botão de <b>Ajuste automático</b> existente no controlo remoto ou no painel de controlo.</p> <p><b>2</b> Se estiver a utilizar um computador portátil Dell™, defina a resolução do computador para WXGA (1280 x 800) ou XGA (1024 x 768):</p> <ul style="list-style-type: none"> <li><b>a</b> Clique com o botão direito do rato sobre o ambiente de trabalho do Microsoft® Windows®, clique em <b>Propriedades</b> e seleccione o separador <b>Definições</b>.</li> <li><b>b</b> Verifique se a definição para a porta externa do monitor apresenta os valores 1280 x 800 ou 1024 x 768 pixéis.</li> <li><b>c</b> Prima as teclas   (Fn+F8).</li> </ul> <p>Se estiver com dificuldade em alterar a resolução ou se o seu monitor bloquear, reinicie todo o equipamento e o projector.</p> <p>Se não estiver a utilizar um computador portátil Dell™, consulte a documentação de que dispõe. O sinal de saída do computador pode não estar em conformidade com as normas industriais. Na eventualidade de isto acontecer, actualize o controlador de vídeo do computador. Para os computadores Dell, <b>visite o suporte em <a href="http://support.dell.com">support.dell.com</a></b>.</p>
O ecrã não mostra a sua apresentação	Se estiver a utilizar um computador portátil Dell, prima os botões   (Fn+F8) .
A imagem está instável ou apresenta alguma cintilação.	Ajuste a opção de rastreamento no separador <b>Ecrã</b> (apenas no modo PC).
A imagem apresenta uma barra vertical trémula.	Ajuste a frequência no separador <b>Ecrã</b> (apenas no modo PC).



<b>Problema (continuação)</b>	<b>Solução Possível (continuação)</b>
A cor da imagem não está correcta	<ul style="list-style-type: none"> <li>• Se o ecrã receber o sinal de saída errado do placa gráfica, por favor defina o tipo de sinal para <b>RGB</b> no separador Ecrã do menu.</li> <li>• Utilize <b>Padrão de Teste</b> no menu <b>Outros</b>. Certifique-se de que as cores do padrão de teste estão correctas.</li> </ul>
A imagem não está focada	<ol style="list-style-type: none"> <li><b>1</b> Ajuste o anel de focagem na lente do projector.</li> <li><b>2</b> Certifique-se de que o ecrã de projecção se encontra à distância correcta do projector. (120,09 cm [1,2 m] to 1.000,05 cm [10 m]).</li> </ol>
A imagem é ampliada no modo de 16:9 do DVD	<p>O projector detecta automaticamente o formato de entrada do sinal. Manterá a relação de aspecto da imagem projectada de acordo com o formato de entrada do sinal com uma definição Original.</p> <p>Se a imagem ainda estiver esticada, ajuste a relação de aspecto no menu <b>Configurar</b> apresentado no ecrã.</p>
A imagem está invertida.	Selecione a opção <b>Configurar</b> no ecrã e ajuste o modo do projector.
A lâmpada queimou ou emite estalidos	Quando a lâmpada atinge o fim da sua vida útil, esta pode queimar ou pode emitir estalidos. Se tal acontecer, o projector não volta a ligar. Para substituir a lâmpada, consulte a secção "Substituição da lâmpada" na página 69.
O LED LAMP está âmbar estável	Se o LED LAMP ficar âmbar estável, substitua a lâmpada.

<b>Problema (continuação)</b>	<b>Solução Possível (continuação)</b>
O LED <b>LAMP</b> está cor-de-laranja e intermitente	<p>Se a luz <b>LAMP</b> se apresentar em âmbar intermitente, a ligação ao módulo de lâmpada pode estar cortada. Verifique por favor o módulo de lâmpada e certifique-se de que este está devidamente instalado.</p> <p>Se as luzes <b>LAMP</b> e <b>Power</b> estiverem a piscar em âmbar, o controlador da lâmpada e o projector desligar-se-ão automaticamente.</p> <p>Se as luzes <b>LAMP</b> e <b>TEMP</b> estiverem a piscar em âmbar e a luz <b>Power</b> estiver em azul estável, a roda de cores falhou e o projector irá desligar automaticamente.</p> <p>Para sair do modo de protecção, prima e mantenha o botão <b>ALIMENTAÇÃO</b> durante 10 segundos.</p>
O LED <b>LAMP</b> está âmbar estável	O projector sobreaqueceu. O projector desliga-se automaticamente. Volte a ligá-lo após arrefecimento do mesmo. Se o problema persistir, contacte a Dell™.
O LED <b>TEMP</b> está âmbar intermitente	Uma das ventoinhas do projector falhou e este desliga-se automaticamente. Tente sair do modo do projector ao premir e manter o botão <b>ALIMENTAÇÃO</b> durante 10 segundos. Aguarde cerca de 5 minutos por favour e tente ligar o projector novamente. Se o problema persistir, entre em contacto com a Dell™.
Não é apresentada nenhuma informação no ecrã	Experimente premir o botão Menu no painel de controlo durante 15 segundos para desbloquear o menu. Consulte as informações sobre a opção <b>Bloquear menu</b> na página 44.
O controlo remoto não está a funcionar correctamente ou funciona apenas numa área restrita	As pilhas podem estar fracas. Verifique se o feixe laser proveniente do controlo remoto está demasiado fraco. Se tal for o caso, substitua as pilhas gastas por 2 pilhas AAA novas.

# Sinais de Orientação

Estado do projector	Descrição	Botões de comando			Indicador	
		Botão de alimentação	Botão Menu	Outros	TEMP (Âmbar)	LAMP (Âmbar)
Modo de suspensão	Projector no modo de suspensão. Pronto para ligar.	AZUL Intermitente	Desligado	Desligado	Desligado	Desligado
Modo de aquecimento	O projector precisa de algum tempo para aquecer e ligar.	AZUL	AZUL	AZUL	Desligado	Desligado
Lâmpada ligada	Projector no modo Normal, preparado para apresentar uma imagem.  Nota: O menu não está acessível.	AZUL	AZUL	Desligado	Desligado	Desligado
Modo de arrefecimento	O projector está a arrefecer para desligar.	AZUL	Desligado	Desligado	Desligado	Desligado
Modo de poupança de energia	O modo de poupança de energia foi activado. O projector entrará automaticamente no modo de suspensão se não for detectada entrada de um sinal no espaço de duas horas.	ÂMBAR Intermitente	Desligado	Desligado	Desligado	Desligado
A arrefecer antes do modo de Poupança de Energia.	O projector demora 60 segundos a arrefecer antes de entrar no modo de poupança de energia.	ÂMBAR	Desligado	Desligado	Desligado	Desligado
O projector sobreaqueceu	As entradas de ventilação podem estar bloqueadas ou a temperatura ambiente pode estar acima de 35°C. O projector desliga-se automaticamente. Certifique-se de que as entradas de ar não estão bloqueadas e de que a temperatura ambiente está dentro dos valores normais. Se o problema persistir, entre em contacto com a Dell.	Desligado	Desligado	Desligado	ÂMBAR	Desligado
A lâmpada sobreaqueceu	A lâmpada sobreaqueceu. As entradas de ar podem estar bloqueadas. O projector desliga-se automaticamente. Volte a ligá-lo após arrefecimento do mesmo. Se o problema persistir, entre em contacto com a Dell.	AZUL	Desligado	Desligado	ÂMBAR	Desligado
O controlador da lâmpada sobreaqueceu	O controlador da lâmpada sobreaqueceu. As entradas de ar podem estar bloqueadas. O projector desliga-se automaticamente. Volte a ligá-lo após arrefecimento do mesmo. Se o problema persistir, entre em contacto com a Dell.	ÂMBAR	Desligado	Desligado	ÂMBAR	Desligado
Avaria da ventoinha	Uma das ventoinhas falhou. O projector desliga-se automaticamente. Se o problema persistir, entre em contacto com a Dell.	Desligado	Desligado	Desligado	ÂMBAR Intermitente	Desligado
Avaria do controlador da lâmpada	O controlador da lâmpada falhou. O projector desliga-se automaticamente. Desligue o cabo de alimentação após três minutos e depois volte a ligar o projector. Se o problema persistir, contacte a Dell.	ÂMBAR Intermitente	Desligado	Desligado	Desligado	ÂMBAR Intermitente
Avaria da roda de cores	Não é possível iniciar a roda de cores. O projector falhou e por isso desliga-se automaticamente. Desligue o cabo de alimentação após três minutos e depois volte a ligar o projector. Se o problema persistir, contacte a Dell.	AZUL	Desligado	Desligado	ÂMBAR Intermitente	ÂMBAR Intermitente

Falha da lâmpada	A lâmpada está defeituosa. Substitua a lâmpada.	Desligado	Desligado	Desligado	Desligado	ÂMBAR
Falha – alimentação CC (+12 V)	A alimentação foi interrompida. O projector desliga-se automaticamente. Desligue o cabo de alimentação após três minutos e depois volte a ligar o projector. Se o problema persistir, contacte a Dell.	ÂMBAR Intermitente	Desligado	Desligado	ÂMBAR	ÂMBAR
Falha – alimentação CC (secundária)	A alimentação foi interrompida. O projector desliga-se automaticamente. Desligue o cabo de alimentação após três minutos e depois volte a ligar o projector. Se o problema persistir, contacte a Dell.	ÂMBAR Intermitente	Desligado	Desligado	ÂMBAR	Desligado
A ligação ao módulo de lâmpada falhou	A ligação ao módulo de lâmpada pode estar cortada. Verifique por favor o módulo de lâmpada e certifique-se de que este está devidamente instalado. Se o problema persistir, entre em contacto com a Dell.	Desligado	Desligado	Desligado	Desligado	ÂMBAR Intermitente

## Substituição da lâmpada

**⚠ ATENÇÃO:** Antes de iniciar qualquer dos procedimentos desta secção, siga as Instruções de Segurança conforme descrito em página 7.

Substitua a lâmpada quando vir a mensagem **"A lâmpada está a aproximar-se do fim da sua vida útil em funcionamento total. Sugerimos a sua substituição! [www.dell.com/lamps](http://www.dell.com/lamps)"** no ecrã. Se o problema persistir mesmo após a substituição da lâmpada, contacte a Dell™. Para mais informações, consulte a secção "Contacte a Dell™" na página 76.

**⚠ ATENÇÃO:** Utilize uma lâmpada original para assegurar condições de funcionamento apropriadas e seguras para o projector.

**⚠ ATENÇÃO:** A lâmpada fica muito quente quando está em funcionamento. Não tente substituir a lâmpada até que o projector tenha arrefecido durante pelo menos 30 minutos.

**⚠ ATENÇÃO:** Não toque na lâmpada ou no vido da mesma seja em que circunstância for. As lâmpadas dos projectores são muito frágeis e podem partir-se se tocar nelas. Os pedaços de vidro partido são aguçados e podem causar ferimentos.

**⚠ ATENÇÃO:** Se a lâmpada partir, remova todos os pedaços de vidro partido do projector e elimine-os ou recicle-os de acordo com as leis estaduais, locais ou federais. Para mais informações consulte [www.dell.com/hg](http://www.dell.com/hg).

- 1 Desligue o projector e o respectivo cabo de alimentação.
- 2 Deixe que o projector arrefeça durante pelo menos 30 minutos.
- 3 Desaperte os dois parafusos que seguram a tampa da lâmpada, e remova a tampa.
- 4 Desaperte os dois parafusos que seguram a lâmpada.
- 5 Puxe a lâmpada pela respectiva pega metálica.

**✍ NOTA:** A Dell™ pode exigir a devolução das lâmpadas substituídas ao abrigo do estipulado na garantia. Caso contrário, contacte a entidade local de recolha de lixo para saber onde fica o local de recolha de lâmpadas usadas mais próximo.

- 6 Substitua a lâmpada por uma nova.



- 7 Aperte os dois parafusos que seguram a lâmpada.
- 8 Reponha a tampa da lâmpada e aperte os dois parafusos.
- 9 Restaure o tempo de utilização da lâmpada seleccionando "Sim" para a opção **Reposição de Lâmpada** no separador **Lâmpada** do OSD (consulte o menu de Lâmpada na página página 40). Quando for instalado um novo módulo de lâmpada, o projector detecta-o automaticamente e restaura as horas da lâmpada.



**ATENÇÃO: Eliminação de lâmpadas (apenas para os Estados Unidos)**  
 **A LÂMPADA NO INTERIOR DESTA LÂMPADA CONTÉM MERCÚRIO E DEVE SER RECICLADA OU ELIMINADA DE ACORDO COM AS LEIS LOCAIS, ESTADUAIS OU FEDERAIS. PARA MAIS INFORMAÇÕES, VISITE O SITE [WWW.DELL.COM/HG](http://WWW.DELL.COM/HG) OU CONTACTE A ELECTRONIC INDUSTRIES ALLIANCE ATRAVÉS DO ENDEREÇO [WWW.EIAE.ORG](http://WWW.EIAE.ORG). PARA OBTER INFORMAÇÕES ESPECÍFICAS ACERCA DA ELIMINAÇÃO DAS LÂMPADAS VISITE O SITE [WWW.LAMPRECYCLE.ORG](http://WWW.LAMPRECYCLE.ORG).**

## Especificações

Válvula de Luz	WXGA DMD Tipo A de 0,65", DarkChip2™
Brilho	Intensidade luminosa de 3500 ANSI lúmen (máx.)
Relação de Contraste	2000:1 Típico (Full on/Full off)
Uniformidade	80% padrão (Norma Japonesa - JBMA)
Número de pixéis	1280 x 800 (WXGA)
Cores apresentadas no ecrã	16,7M cores
Velocidade da Roda de Cores	2X
Lente de Projecção	F-Stop: F/2,55~2,83 Distância focal, f=18,2~21,8 mm 1.2X Lente de Zoom manual Relação de projecção =1,28~1,56 panorâmico e tele
Tamanho do Ecrã de Projecção	Entre 36 e 358 polegadas (diagonal)
Distância de Projecção	Entre 3,94 e 32,81 pés (1,2 m e 10 m)
Compatibilidade de Vídeo	Vídeo Composto / S-vídeo: NTSC (J, M, 4.43), PAL (B, D, G, H, I, M, N, Nc, 60), SECAM (B, D, G, K, K1, L) Vídeo Componente via VGA & HDMI 1080i/p, 720p, 576i/p, 480i/p
Fonte de Alimentação	CA90-264 50/60 Hz universal com entrada PFC

Consumo de Energia	<p>Modo normal: 370W ± 10% @ 110Vca (Ligação de rede)</p> <p>Modo eco: 330W ± 10% @ 110Vca (Ligação de rede)</p> <p>Modo de poupança de energia: &lt;24W (Ligação de rede, velocidade da ventoinha no mínimo)</p> <p>Modo de suspensão: 17,5W ± 10% @ 110Vca (Ligação de rede) &lt; 1W (Ligação de rede Desligada)</p>
Áudio	2 altifalantes x 5 watt RMS
Nível de Ruído	35 dB(A) no Modo de funcionamento normal, 32 dB(A) no Modo económico
Peso	6,35libras (2,88 kg)
Dimensões (L x A x C)	11,26 x 4,33 x 9,76 inches (286 x 110 x 247,8 mm)

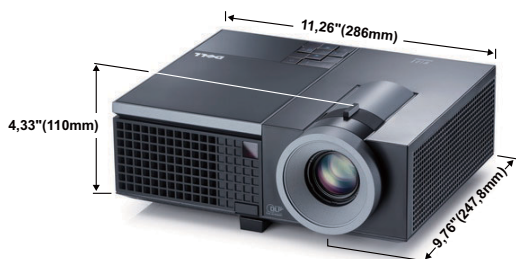

Condições ambientais	Temperatura de funcionamento: 5°C - 35°C (41°F- 95°F)
	Humidade: 80% máximo
	Temperatura de armazenamento: 0°C to 60°C (32°F to 140°F)
	Humidade: 90% máximo
Conectores de entrada/saída	Temperatura de transporte: -20°C to 60°C (-4°F to 140°F)
	Humidade: 90% máximo
	Alimentação: Um conector de alimentação CA (3 pinos – entrada C14)



Entrada VGA: Dois conectores d-Sub de 15 pinos (Azul), VGA-A & VGA-B, para sinais de entrada RGB analógico/Componente.

Saída VGA: Um conector D-Sub de 15 pinos (Preto) para loop-through VGA-A.

Entrada S-Vídeo: Um conector S-Vídeo padrão de 4 pinos min-DIN para sinal Y/C.

Entrada de vídeo composto: Um conector RCA Amarelo para sinal CVBS.

Entrada HDMI: Um conector HDMI para suporte HDMI 1.3. Compatível com a especificação HDCP.

Entrada de Áudio Analógico: Dois mini conectores estéreo de 3,5 mm (Azul) & um par de conectores RCA (Vermelho/Branco).

Saída de áudio variável: Um mini conector estéreo de 3,5 mm (Verde).

Porta USB: Uma USB escrava para suporte remoto.

Porta RS232: Uma porta mini-DIN de 6 pinos para comunicação via RS232.

Porta RJ45: Um conector RJ45 para controlo do projector através da rede.

Saída 12V: Uma saída de relé máxima de 12V CC / 200mA para controlo de ecrã automático.

DisplayPort: Um conector de DisplayPort (1.0).

Lâmpada

Lâmpada de 280 W substituível pelo utilizador (vida útil até 2500 horas no modo económico)



**NOTA:** A especificação de tempo de vida útil da lâmpada para qualquer projector é exclusivamente a medição da degradação de brilho, e não é e especificação do tempo que uma lâmpada leva a falhar e a parar de emitir luz. A vida útil da lâmpada é definida como o tempo que uma amostra de mais de 50 por cento de lâmpadas levam a demonstrar uma diminuição de brilho em aproximadamente 50 por cento do lúmen nominal para a lâmpada especificada. A especificação da vida da lâmpada não é garantida. O período de funcionamento efectivo de uma lâmpada pode variar consoante as condições de utilização e os padrões de utilização. A utilização do projector em condições extremas, que podem incluir ambientes poeirentos, temperaturas elevadas, muitas horas diárias e encerramento forçado, resultará muito seguramente na redução do período de funcionamento ou possível falha da lâmpada.

## Distribuição dos pinos do conector RS232

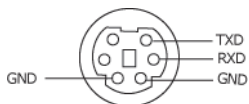

### Protocolo RS232

- Definições de comunicação

Definições de ligação	Valor
Velocidade de Transmissão:	19200
Bits de Dados:	8
Paridade	Nenhuma
Bits de Paragem	1

- Tipos de comandos

Para aceder ao menu OSD e ajustar as definições.

- Sintaxe dos comandos de controlo (do PC para o projector)

[H][AC][SoP][CRC][ID][SoM][COMMAND]

- Exemplo: Comando "Ligar" (Enviar primeiro byte menos significativo)

--> 0xBE, 0xEF, 0x10, 0x05, 0x00, 0xC6, 0xFF, 0x11, 0x11, 0x01, 0x00, 0x01

- Lista dos Comandos de Controlo

Para ver o último código RS232, visite o sítio Web de Suporte da Dell em: [support.dell.com](http://support.dell.com).

## Modos de Compatibilidade (Analogica/Digital)

Resolução	Taxa de Atualização (Hz)	Frequência de Sincronização Horizontal (KHz)	Relógio de Pixéis (MHz)
640 x 350	70,087	31,469	25,175
640 x 480	59,940	31,469	25,175
640 x 480 p60	59,940	31,469	25,175
720 x 480 p60	59,940	31,469	27,000
720 x 576 p50	50,000	31,250	27,000
720 x 400	70,087	31,469	28,322
640 x 480	75,000	37,500	31,500
848 x 480	60,000	31,020	33,750
640 x 480	85,008	43,269	36,000
800 x 600	60,317	37,879	40,000
800 x 600	75,000	46,875	49,500
800 x 600	85,061	53,674	56,250
1024 x 768	60,004	48,363	65,000
1280 x 720 p50	50,000	37,500	74,250
1280 x 720 p60	60,000	45,000	74,250
1920 x 1080 i50	50,000	28,125	74,250
1920 x 1080 i60	60,000	33,750	74,250
1280 x 720	59,855	44,772	74,500
1024 x 768	75,029	60,023	78,750
1280 x 800	59,810	49,702	83,500
1366 x 768	59,790	47,712	85,500
1360 x 768	60,015	47,712	85,500
1024 x 768	84,997	68,677	94,500
1440 x 900	59,887	55,935	106,500
1152 x 864	75,000	67,500	108,000
1280 x 960	60,000	60,000	108,000
1280 x 1024	60,020	63,981	108,000
1152 x 864	85,000	77,095	119,651
1400 x 1050	59,978	65,317	121,750
1280 X 800	84,880	71,554	122,500
1280 x 1024	75,025	79,976	135,000
1440 X 900	74,984	70,635	136,750
1680 x 1050	59,954	65,290	146,250
1280 x 960	85,002	85,938	148,500
1920 x 1080	60,000	67,500	148,500
1400 X 1050	74,867	82,278	156,000
1280 x 1024	85,024	91,146	157,000
1440 X 900	84,842	80,430	157,000
1600 x 1200	60,000	75,000	162,000

# Como contactar a Dell

Para clientes nos Estados Unidos, ligue 800-WWW-DELL (800-999-3355).



**NOTA:** Se não tiver uma ligação de Internet, pode encontrar as informações de contacto na sua factura de compra, etiqueta de embalo, talão, ou catálogo de produto Dell.

A Dell™ faculta várias opções de serviço e suporte on-line e telefónico. A disponibilidade varia consoante o país e o produto, e alguns serviços podem não estar disponíveis na sua área. Para contactar a Dell para vendas, suporte técnico, ou questões de serviço ao cliente:

- 1 Visite [support.dell.com](http://support.dell.com).
- 2 Verifique o seu país ou região no menu pendente **Escolha Um País/Região** no fundo da página.
- 3 Clique em **Contacte-nos** no lado esquerdo da página.
- 4 Seleccione a ligação de serviço ou suporte apropriado consoante a sua necessidade.
- 5 Escolha o método de contactar a Dell que seja da sua conveniência.

# Apêndice: Glossário

**ANSI LÚMEN** — Norma para medição do brilho. É calculado dividindo uma imagem de um metro quadrado em nove rectângulos iguais, medindo a lux (ou brilho), lendo no centro de cada rectângulo, e calculando a média destes nove pontos.

**RELAÇÃO DE ASPECTO** — A relação de aspecto mais popular é a de 4:3 (4 por 3). Os formatos de televisão e de vídeo por computador mais antigos apresentam uma relação de aspecto de 4:3, o que significa que a largura da imagem é  $\frac{4}{3}$  da altura.

**Brilho**—Quantidade de luz emitida por um monitor ou ecrã de projecção ou um dispositivo de projecção. O brilho do projector é medido em ANSI lúmen.

**Temperatura de Cor**— A aparência de cor da luz branca. Temperatura de cor baixa implica uma luz mais quente (mais amarela/vermelha) enquanto que uma temperatura de cor alta implica uma luz mais fria (mais azul). A unidade padrão para a temperatura de cor é o Kelvin (K).

**Vídeo Componente**—Um método de transmissão de vídeo de qualidade num formato que consiste no sinal luminescente e em dois sinais de crominância separados e são definidos como Y'P'b'P'r para o sinal componente analógico e como Y'Cb'Cr' para o sinal componente digital. O vídeo componente está também disponível nos leitores de DVD.

**Vídeo Composto** — Um sinal de vídeo que combina a luma (brilho), chroma (cor), burst (referência de cor), e sync (sinais de sincronização horizontal e vertical) num sinal de onda transportado num único par de fios. Existem três tipos de formatos, nomeadamente, NTSC, PAL e SECAM.

**Resolução Comprimida**— Se as imagens de entrada forem de maior resolução do que a resolução nativa do projector, a imagem resultante será ajustada para a resolução nativa do projector. A natureza de compressão num dispositivo digital implica que algum conteúdo da imagem seja perdido.

**Relação de Contraste**— Gama de valores claros e escuros de uma imagem, ou a relação entre os seus valores máximos e mínimos. A indústria dos projectores utiliza dois métodos para medição desta relação.

- 1 *Full on/off* -mede a intensidade da luz produzida por uma imagem toda branca (Full on) e a intensidade da luz produzida por uma imagem toda negra (Full off).
- 2 *ANSI* - mede um padrão de 16 rectângulos pretos e brancos alternados. A intensidade média da luz produzida por um rectângulo branco dividida pela intensidade média da luz produzida pelos rectângulos pretos para determinar a relação de contraste ANSI.

O *contraste Full On/Off* apresenta sempre valores superiores ao *contraste ANSI* para o mesmo projector.

**dB**— decibél—Unidade utilizada para expressar a diferença relativa em termos da potência ou intensidade, geralmente entre dois sinais acústicos ou eléctricos, igual a dez vezes o logaritmo comum da relação dos dois níveis.

**Diagonal do ecrã**—Método para medição do tamanho de um ecrã ou de uma imagem projectada. A medição é feita a partir de um canto até ao canto oposto. Um ecrã que meça 2,7 m de altura e 3,6 m de largura tem uma diagonal de 4,5 m. Neste documento, partimos do princípio de que as dimensões diagonais se referem à tradicional relação de 4:3 de uma imagem de computador, tal como se descreve no exemplo acima.

**DisplayPort** — Uma norma de interface de apresentação digital desenvolvida pela VESA (Video Electronics Standards Association). A DisplayPort destina-se a uma aplicação generalizada em PCs, monitores, Televisões, projectores, e outras fontes de visualização.

**DHCP** — Protocolo de Configuração de Anfitrião Dinâmico — Protocolo de rede que permite que um servidor atribua automaticamente um endereço TCP/IP a um dispositivo.

**DLP**<sup>®</sup>— Digital Light Processing <sup>™</sup> (Processamento digital de luz)—Tecnologia de ecrã reflexivo desenvolvida pela Texas Instruments e que utiliza pequenos espelhos manipulados. A luz passa através de um filtro de cor e é enviada para os espelhos DLP que dispõem as cores RGB de maneira a formarem uma imagem projectada no ecrã, este sistema de espelhos é também conhecido como DMD.

**DMD**— Dispositivo Digital de Micro-Espelhos— Cada DMD é composto por milhares de espelhos feitos de uma liga de alumínio inclinados e microscópicos montados num suporte oculto.

**DNS** — Sistema de Nome de Domínio — Serviço de Internet que traduz nomes de domínio em endereços IP.

**Distância focal**—Distância que vai da superfície da lente até ao ponto de focagem.

**Frequência**—Taxa de repetição dos sinais eléctricos medida em ciclos por segundo. Expressa em Hz (Hertz).

**HDCP** — Protecção de Banda Larga para Conteúdo Digital — Especificação desenvolvida pela Intel <sup>™</sup> Corporation para proteger o entretenimento digital através de uma interface digital, como DVI, HDMI.

**HDMI**— Interface Multimédia de Alta Resolução— Transporta vídeo de alta definição comprimido assim como áudio digital e dados de controlo do dispositivo num único conector.

**Hz (Hertz)** — Unidade de frequência.

**Correcção keystone**-Dispositivo que corrige a distorção de uma imagem projectada (geralmente, a parte de cima da imagem apresenta-se larga e a parte de

baixa estreita) devido ao ângulo incorrecto de posicionamento do projector.

**Distância máxima**— Distância entre o projector e o ecrã e que permite ao projector projectar uma imagem que seja visível (suficientemente clara) numa sala escura.

**Tamanho máximo da imagem**—Tamanho máximo de uma imagem projectada por um projector numa sala às escuras. Este tamanho é geralmente limitado pelo alcance focal dos elementos ópticos.

**Distância mínima**—Menor distância a que um projector pode focar uma imagem no ecrã.

**NTSC**— National Television Standards Committee (Comité do Sistema Nacional de Televisão). Padrão Norte-Americano para vídeo e transmissão, com um formato de vídeo de 525 linhas a 30 imagens por segundo.

**PAL**— Phase Alternating Line (Linha com Alternância de Fase). Um padrão Europeu para vídeo e transmissão, com um formato de vídeo de 625 linhas a 25 imagens por segundo.

**Inverter imagem**— Capacidade que permite inverter a imagem na horizontal. Num ambiente de projecção frontal normal, o texto, os gráficos, etc. apresentam-se ao contrário. A inversão da imagem é utilizada numa situação de projecção posterior.

**RGB**— Red (Vermelho), Green (Verde), Blue (Azul)— Designação utilizada geralmente para descrever um monitor que requer sinais separados para cada uma destas três cores.

**S-Vídeo**—Norma de transmissão de vídeo que utiliza um conector mini-DIN de 4 pinos para enviar a informação de vídeo através de dois cabos de sinal designados como luminância (brilho, Y) e crominância (cor, C). A norma S-Vídeo é também referida como Y/C.

**SECAM**— Um padrão Francês e Internacional para vídeo e transmissão, proximamente relacionado com o PAL mas com um método diferente de envio de informação de cor.

**SVGA** -Super Video Graphics Array- 800 x 600 pixéis.

**SXGA**— Super Extended Graphics Array—1280 x 1024 pixéis.

**UXGA**— Ultra Extended Graphics Array—1600 x 1200 pixéis.

**VGA**— Video Graphics Array—640 x 480 pixéis.

**XGA**— Extended Video Graphics Array— 1024 x 768 pixéis.

**WXGA** — Wide Extended Graphics Array — 1280x800 pixéis.

**Lente de Zoom**— Lente com uma distância focal variável que permite ao operador ampliar ou reduzir a imagem.

**Relação da lente de zoom**-Diferença entre a imagem mais pequena e a imagem maior que uma lente consegue projectar a partir de uma distância fixa. Por exemplo, uma taxa de 1.4:1 significa que uma imagem de 3 m sem zoom mediria 4 m com o zoom no máximo.



# Índice

## A

Ajustamento da Imagem Projectada 22

Ajustamento da Altura do Projector 22

baixar o projector

Botão de elevação 22

Pé elevatório 22

Roda para ajustamento da inclinação 22

Ajustamento do Zoom e da Focagem do Projector

Anel de focagem 23

Botão de zoom 23

Ajuste do Zoom e da Focagem do Projector 23

Altifalante 45

assistência

como contactar a Dell 76

## C

Captura Ecrã 44

Contactar a Dell 66, 69

Contacte a Dell 6

Controlo Remoto 28

Receptor IV (Infravermelhos) 26

Cortar o som 45

## D

Definições de Alimentação 45

Definições de Menu 43

Definições de Áudio 44

Definições do Ecrã 44

Dell

Contactos 76

Desligar Rápido 45

## E

Ecrã 44

Entrada de Áudio 44

Especificações

Brilho 71

Compatibilidade de Vídeo 71

Condições ambientais 72

Conectores de entrada/saída 72

Consumo de Energia 72

Cores apresentadas no ecrã 71

Dimensões 72

Distância de Projecção 71

Fonte de Alimentação 71

Lente de Projecção 71

Lâmpada 73

Nível de Ruído 72

Número de pixéis 71

Peso 72

Protocolo RS232 74

Relação de Contraste 71  
Tamanho do Ecrã de Projecção  
71  
Uniformidade 71  
Velocidade da Roda de Cores 71  
Válvula de Luz 71  
Áudio 72

## **H**

HDMI 9

## **L**

Legendas Ocultas 48  
Ligar/Desligar o Projector  
Desligar o Projector 21  
Ligar o Projector 21  
Ligação do Projector  
ao Computador 10  
Cabo de alimentação 10, 11, 12,  
13, 14, 15, 16, 17, 18, 19,  
20  
Cabo de DisplayPort 13  
Cabo de HDMI 17, 18, 20  
Cabo de sinal de vídeo composto  
15  
Cabo RS232 12  
Cabo S-Vídeo 14  
Cabo USB para USB 10  
Cabo VGA para VGA 10, 11  
Cabo VGA para YPbPr 16  
Ligar um Computador Usando  
um Cabo de DisplayPort 13  
Ligação a um Computador com  
um cabo RS232 12

Ligação com um Cabo de HDMI  
17  
Ligação com um Cabo de sinal  
Componente 16  
Ligação com um cabo de sinal  
composto 15  
Ligação com um Cabo S-Vídeo  
14

Limite Tempo do Menu 44

## **N**

números de telefone 76

## **O**

OSD (Informação Apresentada no  
Ecrã) 33  
Ajustamento Automático 35  
Configurar 40  
Ecrã (no modo de Vídeo) 39  
Ecrã (no Modo PC) 37  
Imagem (no Modo PC) 35  
Imagem (no Modo Vídeo) 36  
Lâmpada 40  
Menu Principal 33  
Outros 43  
Seleccionar Entrada 34

## **P**

Padrão Teste 49  
Painel de Controlo 25  
Portas de Ligação  
Conector de DisplayPort 9

- Conector de entrada de áudio 9
- Conector de entrada VGA-A (D-sub) 9
- Conector de entrada VGA-B (D-sub) 9
- Conector de saída de áudio 9
- Conector de vídeo composto 9
- Conector do cabo de alimentação 9
- Conector remoto USB 9
- Conector RS232 9
- Conector S-Vídeo 9
- Ranhura de cabo de segurança 9
- Saída VGA-A (monitor loop-through) 9
- Posição do Menu 43
- Poupança de Energia 45
- Predefinições de Fábrica 49
- R**
- Repor 44
- Resolução de problemas 63
  - Contactar a Dell 63
- RJ45 9
- S**
- Senha 46
- Substituição da lâmpada 69
- T**
- Transformador CC 9
- Transparência do Menu 43
- U**
- Unidade Principal 7
  - Anel de focagem 7
  - Botão de elevação 7
  - Botão de zoom 7
  - Lente 7
  - Painel de controlo 7
  - Receptor IV (Infravermelhos) 7
- V**
- Volume 45
- Z**
- áudio-C 9
- Áudio-B 9
- Áudio-C 9